

CHYTRÁ ZEĎ, 2 m²

3 980 Kč

Kód: 10980001 bez DPH

**trojsedák
MANHATTAN**

12 350 Kč

Kód: 40400030 bez DPH

**Stůl rohový
TOPOFFICE PREMIUM**

8 072 Kč

Kód: 10501972 bez DPH

**Kancelářská židle
ROSE**

SLEVA -35%

4 518 Kč

Kód: 40300011 bez DPH

Vybavte se na GDPR



str. 34



12 AKCÍ

1+1 ZDARMA

3+1 ZDARMA

4+2 ZDARMA

SLEVY AŽ -38%

**Nový sortiment
dílenského nábytku**



str. 60

Jsme specializovaný e-shop, který vám vždy poradí. Již od roku 2008.



5 Na každý produkt od nás dostanete záruku 5 let

Na každý produkt, který si z našeho katalogu či webu zakoupíte, se vztahuje prodloužená záruka 5 let. To znamená 5 let bez starostí. Bez výjimek. Bez skrytých podmínek. Myslíme ekologicky, proto vám fakturu pošleme vždy elektronicky e-mailem. Ten automaticky platí po dobu 5 let. Nemusíte nic vyplňovat nebo o něco žádat.

Objednávku můžete uhradit do 2 týdnů

Ověřené firmy u nás mohou platit na fakturu se lhůtou splatnosti. Ta je zpravidla 14 dní. Kromě této možnosti nabízíme i bezplatnou dobírku, bezpečnou platbu kartou online nebo platbu předem převodem na účet. Státní organizace patří automaticky mezi ověřené firmy. Tato možnost platby podléhá individuálnímu schválení.

Zboží vám ZDARMA přivezeme kamkoliv v České republice

Vaši objednávku vám zdarma přivezeme kdekoli v České republice jedním z našich dopravců. Lehčí balíky do 25 kg pošleme dopravcem Geis. Těžké balíky pak na paletě dopravcem TopTrans. Pokud je objednávka větší, posíláme ji vždy společně jedním dopravcem.

14 Zboží můžete kdykoliv do 14 dní ZDARMA vrátit

I mistr tesař se někdy utne. Pokud náhodou vyberete špatně, můžete zboží zcela zdarma až do 14 dní od objednání. A to bez nákladů na dopravu zpět k nám. Pro zboží si totiž zdarma sami přijedeme. Bleskově vám pak vrátíme peníze zpět na váš účet. Tuto možnost nabízíme jak pro fyzické, tak pro právnické osoby.

95 % zboží máme ve vlastním skladu

Drtivou většinu našich produktů máme ve vlastním skladu v Ostravě. Na rozloze 5 000 m² pro vás držíme skladem ty nejprodávavější produkty. Objednáte-li produkt s označením „skladem“ do 12:00, expedujeme jej téhož dne rovnou k vám.

Nabízíme profesionální montáž s poradenstvím

Profesionální montáž s poradenstvím si můžete přiojednat za příplatek 10 % z celkové ceny vaší objednávky. Pokud objednáte nad 100 000,- Kč bez DPH, získáváte automaticky montáž zdarma. Produkty vám samozřejmě přijdeme smontovat kdekoli v České republice.

Myslíme ekologicky

Tento katalog byl vytištěn na papír z šetrně obhospodařovaných lesů v Evropské unii.

9 z 10 zákazníků nás doporučuje

Hodnotilo již více než 1000 z vás.



Najděte si, co vás zajímá

str. 2-11 Kancelářský nábytek	str. 12-31 Židle a křesla	str. 32-43 Kancelářské vybavení	str. 44-49 Kuchyně a jídelny	str. 50-59 Šatny a jejich vybavení	str. 60-64 Díleňský nábytek
--	--	--	---	---	--

Kancelářské křeslo ORBIT

Akce platí i pro tyto barvy:



1+1 ZDARMA

nyní za 2 kusy!

3 290 + 0 Kč

Doporučená délka sezení: 8 hodin denně
Potahový materiál: eko kůže
Područky: pevné z tvrdého plastu
Materiál kříže: plast
Kolečka: univerzální
Nosnost: 130 kg

Kód béžová: 40100073
 Kód černá: 40100074
 Kód bílá: 40100075

bez DPH



Křesla doručíme do 2 pracovních dní

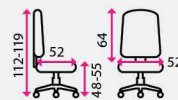

„Křeslo Orbit mohu rozhodně doporučit. Montáž jsem zvládl za pár minut a výsledek vypadá ještě lépe než na internetu. Nelituji.“

Václav, Havířov ★★★★★

Jídelní židle LILLY

3+1 ZDARMA

nyní za 4 kusy!

2 985 Kč + 0 Kč

Materiál sedáku: překližka
Materiál konstrukce: chromovaný kov
Stohovatelnost: ✓

Kód: 10100342

bez DPH

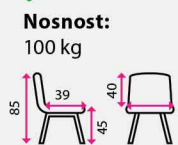

„Jednoduchá jídelní židle za skvělou cenu. V klasických kamenných obchodech jsem ji našla mnohem draž, takže super koupě.“

Nikola, Plzeň ★★★★★

Židle doručíme do 2 pracovních dní



Stojanový věšák CLASSIC

Akce platí i pro tyto barvy:

1+1 ZDARMA

nyní za 2 kusy!

1 190 + 0 Kč

Materiál: dřevo

Kód buk: 30101711
 Kód olše: 30101712
 Kód wenge: 30101713
 Kód bílá: 30101714

bez DPH

Věšáky doručíme do 2 pracovních dní

„Věšáky Classic jsme pořizovali do několika kanceláří. Jsou stabilní a s pěknou povrchovou úpravou. Hodnotím pozitivně, děkujeme.“

Markéta, Ostrava ★★★★★

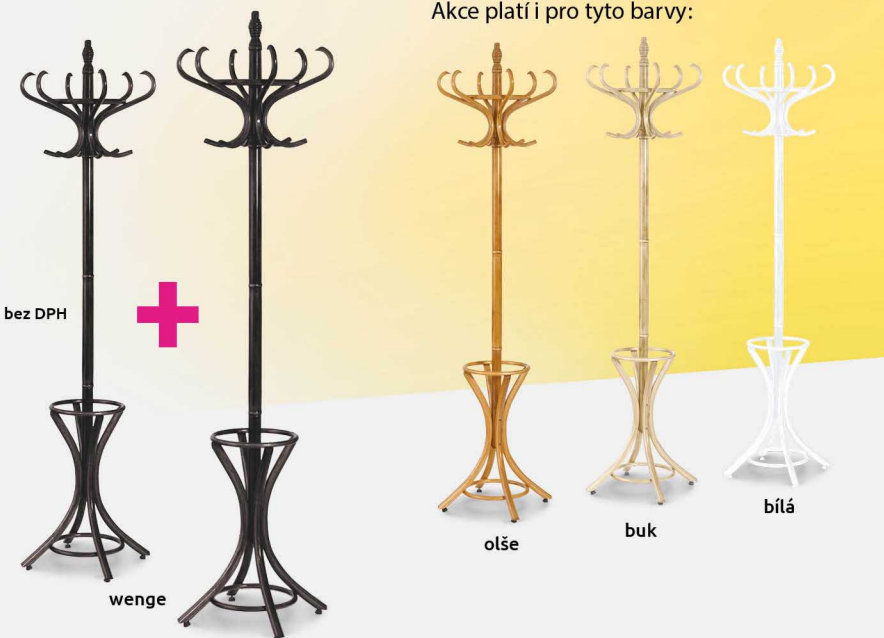

Víte, co by nemělo chybět v každé kanceláři? Jaký dezén byste měli zvolit nebo podle čeho posuzovat kvalitu nábytku?

Ať už renovujete stávající kanceláře nebo si zařizujete zcela nové, výběru kancelářského nábytku se skoro jistě nevyhnete. Nepodceňujte tuto investici. Vhodný nábytek totiž nemusí jen skvěle vypadat, ale může také pozitivně ovlivnit například produktivitu. Většina z nás vybírá nábytek pouze podle ceny a vzhledu, důležitou roli hraje ale také řada dalších faktorů. Víte, jaké to jsou?

Nenašli jste odpověď na nějakou otázku? Zavolejte nám zdarma na **800 100 030**. Rádi vám poradíme. Na telefonu jsme od 8:00 do 17:00 každý pracovní den.

nábytek **TopOffice Premium** najdete na str. 10



1 Kancelářský stůl

Stůl je základem každé kanceláře. Právě u stolu totiž trávíme nejvíce času. Měl by být dostatečně vysoký, prostorný a designově sladěný se zbytkem kanceláře. Koneckonců váš stůl uvidí každá návštěva jako první.

Jak vysoký stůl vybrat?

Výška stolu by se měla odvíjet od toho, jak vysokí jste. Nejrozšířenější jsou výšky stolů jsou 75-76 cm. Na oblíbeně stoupají také výškově nastavitelné stoly, které umožňují kombinovat práci vsedě i vestoje.

Nezapomeňte, že na výšku stolu má vliv i výška sezení. Sezení za stolem si tak můžete „přizpůsobit“ také zvýšením židle či křesla. Neopomíjejte proto výšku, ve které sedíte.

výška pracovníka	výška stolu
160-170 cm	65-67 cm
170-185 cm	67-75 cm
185-200 cm	75-80 cm

Jakou roli hraje šířka a hloubka?

Šířka stolu se ve většině řadách nábytků pohybuje od 120 do 200 cm. Čím širší stůl, tím více prostoru získáte pro věci, které potřebujete k práci.

Například na stůl o šířce 140 cm se vám pohodlně vlezou dva monitory o velikosti 27".

Hloubka hraje velmi podobnou roli. Čím hlubší stůl, tím více prostoru získáte například pro klávesnici nebo důležité dokumenty.

Rovný nebo rohový stůl?

Rovné stoly doporučujeme pro práci na PC nebo klasickou kancelářskou práci. Pokud tyto dvě činnosti kombinujete, doporučujeme rohový pracovní stůl, kde si pro každou práci vyhradíte jednu stranu stolu.

2 Kancelářský kontejner



Kontejner skvěle doplňuje kancelářský stůl. Slouží především jako hlavní úložný prostor na vše, co nechcete nebo nepotřebujete na stole mít. Kontejnery mohou být pojízdné nebo přístavné. U lepších nábytků jsou také vybaveny centrálním zamykáním.

Pojízdný nebo přístavný kontejner?

Hlavní výhodou přístavných kontejnerů je, že mohou až o několik desítek centimetrů rozšířit pracovní plochu stolu. U některých nábytků mohou dokonce zastoupit i samotnou podnož. Naopak pojízdný kontejner snadno přemístíte v případě, kdy potřebujete kancelář přestavět.

3 Skříň

Skříň neodmyslitelně patří do každého obývaného prostoru. Poskytují dostatek prostoru na větší věci a samotný prostor kanceláře vyplňují a zútulňují. Skříňe mohou být nízké, střední a vysoké. Můžete si je pořídit s dveřmi i bez dveří. Šatní nebo klasické.

Kam pořídit nízkou, střední a vysokou skříň?



Nízké skříňe jsou ve většině případech přístavné ke stolům. Proto rovněž jako přístavné kontejnery rozšiřují pracovní plochu a nabízí další úložný prostor.



Střední skříňe jsou vhodné pro umístění věcí, které nechcete nebo nepotřebujete mít na stole. Jako například květiny, tiskárny, interiérové doplňky apod.



Vysoké skříňe slouží primárně jako velký úložný prostor ve formě polic.

Skříň s dveřmi nebo bez?

To je především otázka soukromí. Pokud do skříňe ukládáte věci, které chcete skrýt před zraky návštěv či kolegů, je vhodné zvolit skříň s dveřmi.

Klasickou nebo šatní skříň?

Šatní skříňe jsou oproti klasickým vybaveny závěsnou tyčí, která slouží pro zavěšení věšáků s oblečením.

4 Kancelářská židle či křeslo

Samostatný článek věnovaný výběru vhodné židle či křesla najdete na str. 12.

Všechny řady nábytků najdete na kancelar24h.cz/kancelarskynabytek



Pro jaký dezén se rozhodnout?

Abyste docílili jednotného vzhledu, nezapomeňte kancelář vybavovat pouze jednou nábytkovou řadou. Prvky jedné řady se navíc v dřtivé většině skvěle doplňují.



Světlé dezény

Světlé dezény jako například javor navozují příjemnou atmosféru, proto jsou ideální pro zaměstnance. Jsou reprezentativní a opticky zvětšují celý prostor kanceláře.

Tmavé dezény

Tmavé dezény jako například wenge jsou vhodné do kanceláří vedoucích pracovníků. Vyjadřují stabilitu a autoritu.



Podle čeho posuzovat kvalitu nábytku?

Hmotnost

Zde jednoznačně platí, že kvalita něco váží. Čím těžší je kus nábytku, tím více materiálu bylo spotřebováno na jeho výrobu. V dřtivé většině se dnes nábytek vyrábí z laminované dřevotřísky o různých tloušťkách.

Síla desek

Síla desek je dalším z hlavních ukazatelů kvality. Čím silnější desky, tím pevnější a bytelnější je daný kus nábytku. Obecně platí, že čím kvalitnější nábytek, tím silnější jsou jeho desky. Samotné desky pak můžeme rozdělit na dva typy:

Horní desky

Jsou to zpravidla nejsilnější ochraničující desky, které nábytek chrání a dodávají mu potřebnou pevnost. Horní desky najdete u všech typů prvků od stolů až po skříňe. Jejich šířka se pohybuje od 22 mm do 38 mm.

Ostatní desky a konstrukce

Mezi ostatní desky patří například konstrukce, podnože, dna nebo paravány. Síla ostatních desek se pohybuje od 16 mm do 18 mm.

Ohraničení nábytku, tzv. ABS hrany

Takzvané ABS hrany zakončují horní desky v těch nejdůležitějších místech – na hranách. Slouží jako ochrana nábytku i člověka. Před úderem nebo nárazy. U dražších nábytků slouží ABS hrany jako designový prvek, který vylepšuje celkový vzhled.

Nábytkové řady, které najdete v tomto katalogu

	Nejlevnější	Zlatá střední cesta	Pro náročné	Pro náročné
	4-5	6-7	8-9	10-11
	Praktik	Visio	TopOffice	TopOffice Premium
Cenová hladina	 2 690,- Kč bez DPH kancelářský stůl 180 cm	 2 890,- Kč bez DPH kancelářský stůl 180 cm	 5 549,- Kč bez DPH kancelářský stůl 180 cm	 7 731,- Kč bez DPH kancelářský stůl 200 cm
Dezény	 HRUŠKA  JAVOR  HRUŠKA AROSO  TMAVÝ OŘECH	 JAVOR  BUK  CALVADOS	 AKÁT SVĚTLÝ  DRIFT WOOD  MERANO  VIŠEŇ  WENGE	 AKÁT  AKÁT BÍLÁ  WENGE  WENGE BÍLÁ
Síla desek	Horní desky 22 mm Ostatní desky 16 mm ABS hrany 0,5 – 2 mm	Horní desky 28 mm Ostatní desky 18 mm ABS hrany 0,5 – 2 mm	Horní desky 38 mm Ostatní desky 18 mm ABS hrany 0,5 – 2 mm	Horní desky 38 mm Ostatní desky 18 mm ABS hrany 0,5 – 2 mm
Hmotnost	Kancelářský stůl 180 cm váží cca 48 kg	Kancelářský stůl 180 cm váží cca 48 kg	Kancelářský stůl 180 cm váží cca 76 kg	Kancelářský stůl 200 cm váží cca 83 kg
Počet prvků	50	114	84	51
Kam nábytek pořídit	Administrativa, kanceláře zaměstnanců	Kanceláře zaměstnanců a nižšího managementu	Kanceláře vedoucích pracovníků a managementu	Kanceláře managementu a ředitelské kanceláře

Židle a křesla do domácí pracovny

Nemáte-li v plánu sedět dlouhé dny, vhodná židle či křeslo nemusí být vůbec drahou záležitostí. Vybrané modely nabízí základní vybavení pro pohodlné sezení do 8 hodin denně. A to navíc za příznivé ceny. Vyzdvihnout můžeme vracející se akci židle **Grant 1+1 Zdarma**, která patří mezi jedny z nejprodávanějších židlí vůbec.

? Nevíte, který model vybrat? Jak vybrat vhodnou židli či křeslo se dočtete na str. 12.



nábytek Visio najdete na str. 6

1 Kancelářská židle COMBI PLUS

DOPORUČUJEME

Doporučená délka sezení: 8 hodin denně

Potahový materiál: látkový potah se síťovaným opěrákem

Materiál kříže: kov

Kolečka: na koberec
Nosnost: 120 kg

2 490 Kč

” Kromě toho, že je židle stabilní a pohodlná, mohu zmínit také velmi užitečné sklopné područky. Jednoduše je sklopím dozadu a židle se tak vleze pod stůl.

Pavel, Kroměříž ★★★★★



2 Kancelářská židle STUART

Doporučená délka sezení: 8 hodin denně

Potahový materiál: látkový potah se síťovaným opěrákem

Mechanika: houpací

Područky: pevné z tvrdého plastu a látky

Materiál kříže: plast

Kolečka: univerzální
Nosnost: 120 kg

2 849 Kč

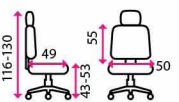

3 Kancelářská židle TONY

Doporučená délka sezení: 8 hodin denně

Potahový materiál: látkový potah se síťovaným opěrákem

Mechanika: houpací

Područky: pevné z tvrdého plastu

Materiál kříže: kov

Kolečka: na koberec

Nosnost: 100 kg

1 531 Kč

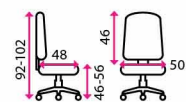

4 Kancelářská židle GRANT

1+1 ZDARMA

Doporučená délka sezení: 8 hodin denně

Potahový materiál: látkový potah se síťovaným opěrákem

Područky: pevné z kovů a tvrdého plastu

Materiál kříže: kov

Kolečka: na koberec

Nosnost: 130 kg

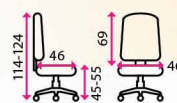

” Za tuto cenu nemá židle konkurenci. Koupili jsme jich do kanceláře celkem 10 a všichni jsou spokojeni. Dodávka za 2 dny, pecka!

Miroslava, Praha ★★★★★

nyní za 2 kusy!

2 399 + 0 Kč



5 Kancelářská židle ARTHUR

Doporučená délka sezení: 8 hodin denně

Potahový materiál: látkový potah se síťovaným opěrákem

Mechanika: houpací

Područky: pevné z tvrdého plastu a měkčené části

Materiál kříže: kov

Kolečka: univerzální

Nosnost: 120 kg

2 890 Kč

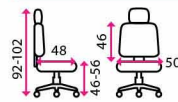

6 Kancelářská židle SAXO

Doporučená délka sezení: 8 hodin denně

Potahový materiál: látkový potah s eko kůží

Mechanika: houpací

Područky: pevné z tvrdého plastu

Materiál kříže: kov

Kolečka: na koberec

Nosnost: 120 kg

2 381 Kč

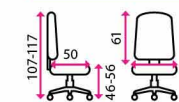

7 Kancelářská židle OLAF

Doporučená délka sezení: 8 hodin denně

Potahový materiál: látkový potah

Mechanika: houpací

Područky: pevné z tvrdého plastu

Materiál kříže: kov

Kolečka: na koberec

Nosnost: 120 kg

2 089 Kč

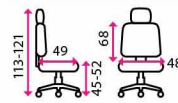

8 Kancelářská židle ZOOM

Doporučená délka sezení: 8 hodin denně

Potahový materiál: látkový potah se síťovaným opěrákem

Mechanika: houpací

Područky: pevné z tvrdého plastu

Materiál kříže: kov

Kolečka: na koberec

Nosnost: 120 kg

1 959 Kč

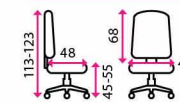

Parametry	1 COMBI PLUS	2 STUART	3 TONY	4 GRANT	5 ARTHUR	6 SAXO	7 OLAF	8 ZOOM
Cena (bez DPH)	2 490 Kč	2 849 Kč	1 531 Kč	2 399 Kč / 2 ks	2 890 Kč	2 381 Kč	2 089 Kč	1 959 Kč
Barva	černá	černá, modrá, červená	černá, fialová, modrá, zelená	černá	černá, Sedá	černá	černá, červená, zelená, béžová	Sedá
Kód	10970001	40100017, 40100002	30100458, 30100460, 30100461, 30100463	40200002	40400004, 40400005	40200027	30101033, 30101034, 30101035, 30101036	30101031
Doručíme do	2 prac. dní	2 prac. dní	2 prac. dní	2 prac. dní	2 prac. dní	2 prac. dní	2 prac. dní	2 prac. dní

Židle a křesla do kanceláře

Pro každodenní sezení 8 a více hodin v kanceláři doporučujeme kvalitnější židle se synchronní mechanikou a bederní i hlavovou opěrkou. Křesla pro tak dlouhé sezení nejsou vhodná, proto je v této kategorii nenajdete. Vyzdvihnout můžeme židli **Rose**, se kterou byl zatím každý zákazník spokojen.

? Nevíte, který model vybrat? Jak vybrat vhodnou židli či křeslo se dočtete na str. 12.



nábytek **Visio** najdete na str. 6

3 Kancelářská židle ROSE

SLEVA -35%

Doporučená délka sezení: 8 hodin denně a více

Potahový materiál: látkový potah

Materiál kříže: kov

Kolečka: univerzální

Nosnost: 150 kg

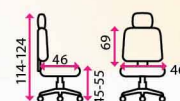

” Jako největší výhodu židle vidím látkové provedení, které je opravdu praktické po celý rok. Skvělá je i hlavová opěrka, když si chci od práce na chvíli odpočinout.

Martin, Havířov ★★★★★

~~6 950 Kč~~

4 518 Kč



4 Kancelářská židle MARION

Doporučená délka sezení: 8 hodin denně a více

Potahový materiál: látkový potah se síťovaným opěrákem

Materiál kříže: kov

Kolečka: univerzální

Nosnost: 150 kg

5 146 Kč



5 Kancelářská židle BOSWELL

Doporučená délka sezení: 8 hodin denně a více

Potahový materiál: látkový potah se síťovaným opěrákem

Materiál kříže: kov

Kolečka: univerzální

Nosnost: 140 kg

5 690 Kč



6 Kancelářská židle ROSANA

Doporučená délka sezení: 8 hodin denně a více

Potahový materiál: látkový potah se síťovaným opěrákem

Materiál kříže: kov

Kolečka: univerzální

Nosnost: 130 kg

5 198 Kč



1 Kancelářská židle SPARTA

👍 DOPORUČUJEME

Doporučená délka sezení: 8 hodin denně a více

Potahový materiál: látkový potah se síťovaným opěrákem

Materiál kříže: kov

Kolečka: na koberec

Nosnost: 120 kg

4 990 Kč

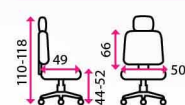

” Na židli pracuji již půl roku a nemohu si vynachválit sedák z paměťové pěny. Moc se mi líbí i vzhled židle jako takový. Neměnila bych.

Helena, Ostrava ★★★★★



2 Kancelářská židle LEXA XL

Doporučená délka sezení: 8 hodin denně a více

Potahový materiál: látkový potah se síťovaným opěrákem

Materiál kříže: plast

Kolečka: univerzální

Nosnost: 120 kg

3 545 Kč

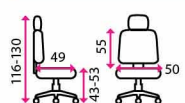

Parametry	1 SPARTA	2 LEXA XL	3 ROSE	4 MARION	5 BOSWELL	6 ROSANA
Cena (bez DPH)	4 990 Kč	3 545 Kč	4 518 Kč	5 146 Kč	5 690 Kč	5 198 Kč
Barva	černá	černá	černá, zelená, Sedá	černá, zelená, Sedá, modrá, červená	černá	černá
Kód	40400041	10100005	40300010, 40300011, 40300012	40300007, 40300008, 40300009, 40300048, 40300062	40300015	40300030
Doručíme do	2 prac. dní	2 prac. dní	2 prac. dní	2 prac. dní	2 prac. dní	2 prac. dní

Manažerské židle a křesla

Vyzdvihněte své vůdčí schopnosti v některém z vybraných modelů. Ať už se rozhodnete pro židli či křeslo, obě skvěle doplní interiér vaší kanceláře a nabídnou potřebný komfort při práci v ní. Vyzdvihnout můžeme židli **Move**, která je jako jediná židle vybavena odpruženým opěrákem zad. Ten při pohybu přesně kopíruje pohyb vašich zad.

? Nevíte, který model vybrat? Jak vybrat vhodnou židli či křeslo se dočtete na str. 12.



nábytek TopOffice Premium najdete na str. 10

3 Kancelářské křeslo HUGE

SLEVA -25%

Doporučená délka sezení: 8 hodin denně a více

Potahový materiál: eko kůže

Materiál kříže: kov

Kolečka: univerzální

Nosnost: 140 kg

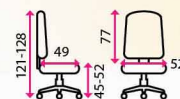

Výškově stavitelný sedák
Synchronní mechanika

„Klasika, která nezklame. Sice je křeslo potaženo eko kůží, ale zato v opravdu pěkném zpracování. Oproti pravé kůži bych nepoznal rozdíl. Když připočítám vysokou nosnost a synchronní mechaniku, je to opravdu dobrá koupě.“

Michal, Úvaly ★★★★★

~~5 899 Kč~~

4 425 Kč



4 Kancelářské křeslo JANET BOSS

Doporučená délka sezení: 8 hodin denně a více

Potahový materiál: pravá kůže

Materiál kříže: kov

Kolečka: na koberec

Nosnost: 150 kg

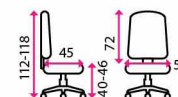

PRAVÁ KŮŽE



Výškově stavitelný sedák
Synchronní mechanika

5 Kancelářské křeslo PRINCE

Doporučená délka sezení: 8 hodin denně

Potahový materiál: eko kůže

Materiál kříže: kov

Kolečka: univerzální

Nosnost: 130 kg



Výškově stavitelný sedák
Houpací mechanika
Nastavení sklonu opěráku



6 Kancelářské křeslo FREEDOM

Doporučená délka sezení: 8 hodin denně a více

Potahový materiál: látka Wave

Materiál kříže: kov

Kolečka: univerzální

Nosnost: 150 kg

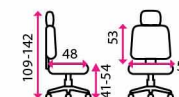

Výškově stavitelný sedák
Synchronní mechanika



Výškově stavitelné područky
Nastavitelná hlavová opěrka



1 Kancelářská židle MOVE

👍 DOPORUČUJEME

Doporučená délka sezení: 8 hodin denně a více

Potahový materiál: síťovina

Materiál kříže: kov

Kolečka: univerzální

Nosnost: 150 kg

9 990 Kč

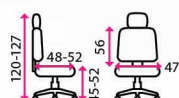

„Vždy jsem si myslel, že manažer by měl sedět na pěkném koženém křesle. Židle Move mi můj názor však zcela změnila. Velmi pohodlná a skvěle vypadající židle. Rozhodně ji vyzkoušejte.“

Jan, Praha ★★★★★



Výškově stavitelný sedák
Synchronní mechanika
Odpružený opěrák
Hloubkový posun sedáku
Výškově stavitelné područky



2 Kancelářská židle BERRY PLUS

Doporučená délka sezení: 8 hodin denně a více

Potahový materiál: síťovina

Materiál kříže: kov

Kolečka: na koberec

Nosnost: 120 kg

7 090 Kč

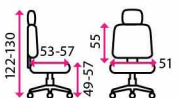

Výškově stavitelný sedák
Synchronní mechanika
Hloubkový posun sedáku
Výškově stavitelné područky



Parametry	1 MOVE	2 BERRY PLUS	3 HUGE	4 JANET BOSS	5 PRINCE	6 FREEDOM
Cena (bez DPH)	9 990 Kč	7 090 Kč	4 425 Kč	9 740 Kč	4 590 Kč	23 220 Kč
Barva	černá	Sedá	černá	béžová	černá	světle hnědá
Kód	40400026	40400027	30100003	40300056	40400014	40200048
Doručíme do	2 prac. dní	2 prac. dní	2 prac. dní	2 prac. dní	2 prac. dní	2 prac. dní

Židle a křesla s nosností od 150 kg

Dnes nemůžete věřit všemu. Pro uvedené nosnosti našich židlí a křesel to však neplatí. Všechny modely jsme otestovali a za uvedené nosnosti ručíme. Vyzdvihnout můžeme výjimečné křeslo Brixton, které jsme otestovali pro bezpečnou zátěž až 250 kg.

? Nevíte, který model vybrat? Jak vybrat vhodnou židli či křeslo se dočtete na str. 12.



nábytek TopOffice najdete na str. 8

1 Kancelářská židle ELIZABETH

DOPORUČUJEME

Doporučená délka sezení: 8 hodin denně a více
Potahový materiál: látkový potah se síťovaným opěrkem
Materiál kříže: kov
Kolečka: univerzální
Nosnost: 150 kg

„Nebudu lhát, že mi židle nepadla do oka díky hezkému jménu. Krom něj je však neskutečně pohodlná, má hlavovou opěrku a prodyšný opěrák.“
 Alžběta, Brno ★★★★★



5 874 Kč

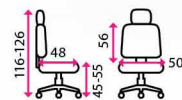

2 Kancelářská židle DAFNE

Doporučená délka sezení: vhodné pro nepřetržitý provoz
Potahový materiál: látkový potah
Materiál kříže: kov
Kolečka: na koberec
Nosnost: 160 kg

12 031 Kč

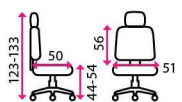

3 Kancelářské křeslo BRIXTON

SLEVA -8%

Doporučená délka sezení: 8 hodin denně
Potahový materiál: pravá kůže
Materiál kříže: dřevo (kov)
Područky: pevné ze dřeva a pravé kůže
Kolečka: univerzální
Nosnost: 250 kg

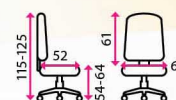

16 350 Kč

14 990 Kč



„Jedno z mála křesel, které nabízí nosnost větší než 200 kg a vypadá dobře. Chválím dobrou kombinaci dřeva a pravé kůže.“
 Rostislav, Cheb ★★★★★

KG 250
PRAVÁ KŮŽE



4 Kancelářská židle KRISTIAN

Doporučená délka sezení: 8 hodin denně a více
Potahový materiál: látkový potah
Mechanika: synchronní
Područky: 3D
Materiál kříže: kov
Kolečka: univerzální
Nosnost: 150 kg

4 574 Kč

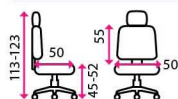

5 Kancelářská židle PIERRE

Doporučená délka sezení: 8 hodin denně
Potahový materiál: látkový potah
Mechanika: houpačí
Područky: 3D
Materiál kříže: kov
Kolečka: univerzální
Nosnost: 150 kg

3 090 Kč

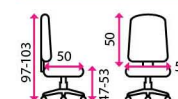

6 Kancelářská židle KITT EXCLUSIVE

Doporučená délka sezení: 8 hodin denně
Potahový materiál: eko kůže
Mechanika: houpačí
Područky: pevné z kovu a eko kůže
Materiál kříže: kov
Kolečka: univerzální
Nosnost: 150 kg

2 849 Kč

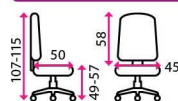

7 Kancelářská židle CLAUDE

Doporučená délka sezení: 8 hodin denně a více
Potahový materiál: látkový potah
Mechanika: synchronní
Područky: 4D
Materiál kříže: kov
Kolečka: univerzální
Nosnost: 150 kg

5 990 Kč

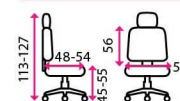

Parametry	1 ELIZABETH	2 DAFNE	3 AKCE BRIXTON	4 KRISTIAN	5 PIERRE	6 KITT EXCLUSIVE	7 CLAUDE
Cena (bez DPH)	5 874 Kč	12 031 Kč	14 990 Kč	4 574 Kč	3 090 Kč	2 849 Kč	5 990 Kč
Barva	černá modrá	Sedo-modrá	černá	Seda černá	Seda černá modrá zelená	černá bílá	černá modrá
Kód	40300023 40300024	10100036 10100037	60100001 40300039 40300040	Seda 40300016 40300017	černá 40300017 modrá 40300018 zelená 40300019	10960004 10960011	40300042 40300043 40300044
Doručíme do	2 prac. dní	2 prac. dní	2 prac. dní	2 prac. dní	2 prac. dní	2 prac. dní	2 prac. dní



Trápí vás bolesti zad při práci?

Zbavte se jich navždy díky revoluční zdravotní židli

Víte, kolik času ve skutečnosti prosedíte? Sezení se pomalu ale jistě stává velkou součástí dne každého z nás. Sedíme v práci, v autě i doma. Mnozí z nás dokonce stráví sezením více času než ve spánku. Z dlouhého sezení nás pak bolí záda a cítíme se více unavení. Je to i váš případ?

Nenašli jste odpověď na nějakou otázku? Zavolejte nám zdarma na **800 100 030**. Rádi vám poradíme. Na telefonu jsme **od 8:00 do 17:00** každý pracovní den.

V čem se liší zdravotní židle od těch klasických?

Zdravotní židle jsou vybaveny unikátním balančním mechanismem, který simuluje sezení na balančním míči. To má blahodárné účinky nejen na páteř, ale i celé zádové svalstvo.

Jak vám zdravotní židle pomůže?

Samozřejmě se zbavíte bolestí. Zdravotní židle nabízí také řadu výhod pro váš organismus a zdraví. Jde především o prevenci, za kterou si po letech sami poděkujete.

- ✓ Naučíte se správnému a přirozenému držení těla
- ✓ Zmírníte tlak na meziobratlové ploténky a obratle
- ✓ Zlepšíte pružnost zádových svalů, snížíte riziko ztuhlosti a zablokovaných nervů
- ✓ Zlepšíte funkce vnitřních orgánů, zrychlíte metabolismus

Kolik hodin skutečně prosedíte?
3 hodiny sezení denně = až 780 hodin ročně
8 hodiny sezení denně = až 2 080 hodin ročně
12 hodin sezení denně = až 3 120 hodin ročně

klasická židle balanční židle



Jednou z velmi účinných metod proti bolesti zad je cvičení na balančním míči, kde se využívá tzv. senzomotorické simulace, kdy se při vyrovnání rovnováhy nutí zapínat svaly, které při obyčejném sezení nevyužíváte, a naopak uvolníte svaly, které při obyčejném sezení přetěžujete. Na tomto principu jsou konstruované i balanční židle, jež jednoznačně patří k tomu nejlepšímu, na čem dnes můžete v kanceláři sedět.

Proč jsou naše zdravotní židle lepší než ostatní?



Originální české výrobky

Všechny zdravotní židle jsou ryze české výrobky. Jejich kvalitu potvrzují tisíce spokojených zákazníků. Proto rozhodně nic neriskujete. Kupujete kvalitní český výrobek s certifikátem.



2 židle v 1

Naše židle jsou vybaveny systémem Stop&Go, díky kterému vlastně získáte dvě židle v jedné. Když mechanismus odjistíte, sedák se pohybuje do stran a simuluje tak sezení na balančním míči. Jakmile mechanismus zajistíte, získáte pohodlnou a plnohodnotnou kancelářskou židli vybavenou synchronní mechanikou. Tento systém je patentovaný a nenajdete jej nikde jinde.

Balanční židle ALEX

Ideální pro krátkodobou kancelářskou práci s aktivním použitím balančního mechanismu.

od 6 612 Kč



Volitelné příslušenství:



Balanční židle TECHNO

Vhodná pro všechny věkové kategorie, určena pro designové interiéry, zdravotnické provozy a laboratoře.

od 11 570 Kč



Volitelné příslušenství:



Poskládejte si tu svou na kancelar24h.cz/zdravotnizidle

Balanční židle QUATTRO BALANCE

Židle je určena pro běžnou každodenní kancelářskou práci s aktivním používáním balančního mechanismu. Vhodná je pro všechny věkové skupiny.

od 12 810 Kč

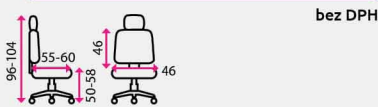

Volitelné příslušenství:



Balanční židle REFLEX BALANCE

Židle je vhodná pro vyšší a těžší uživatele všech věkových skupin. Ideální pro používání balančního mechanismu při běžné každodenní kancelářské práci i v nepřetržitých prozdech.

od 15 950 Kč



Volitelné příslušenství:



Balanční židle VITALIS BALANCE

Židle nejvyšší třídy. Vhodná pro aktivní jedince. Ideální pro používání balančního mechanismu při běžné každodenní kancelářské práci i v nepřetržitých prozdech. Vhodná také pro reprezentativní prostory.

od 18 099 Kč



Volitelné příslušenství:



Herní křesla

Ať už jste pravidelným hráčem nebo jen vášnivým fanouškem závodění, vybrané herní modely jsme vybrali právě pro vás. Atraktivní design inspirovaný závodními sedačkami a prémiová eko kůže. To je to, co hledáte. Vyzdvihnout můžeme křeslo **Jersey**, které aktuálně patří mezi nejpobulárnější herní modely.

? Nevíte, který model vybrat? Jak vybrat vhodnou židli či křeslo se dočtete na str. 12.



3 Herní křeslo JERSEY

SLEVA -38%

Doporučená délka sezení: 8 hodin denně

Potahový materiál: eko kůže

Materiál kříže: plast

Kolečka: na koberec

Nosnost: 130 kg

”

Od malička jsem fanouškem závodění a možnost sedět na židli, která připomíná závodní sedačku, je pro mě každodenní radostí.

Tomáš, Polička ★★★★★

3 190 Kč

1 990 Kč

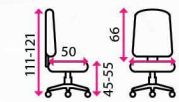

1 Herní křeslo RACER

👍 DOPORUČUJEME

Doporučená délka sezení: 8 hodin denně a více

Potahový materiál: eko kůže

Materiál kříže: plast

Kolečka: univerzální

Nosnost: 120 kg

”

U počítače trávím i 10 hodin denně a díky tomuto křeslu sedím opravdu pohodlně. Nejvíce oceňuji polštářky, které si můžu umístit kdekoliv.

Vojtěch, Příbram ★★★★★

4 690 Kč

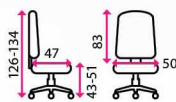

4 Herní křeslo RADIX

Doporučená délka sezení: 8 hodin denně

Potahový materiál: eko kůže a látka

Mechanika: houpací

Područky: pevné z tvrz. plastu a eko kůže

Materiál kříže: plast

Kolečka: na koberec

Nosnost: 110 kg

2 199 Kč

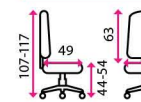

5 Herní křeslo SCROLL

Doporučená délka sezení: 8 hodin denně

Potahový materiál: eko kůže

Mechanika: houpací

Područky: pevné z kovu a eko kůže

Materiál kříže: kov

Kolečka: na koberec

Nosnost: 110 kg

2 790 Kč

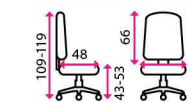

6 Herní křeslo RUBIN

Doporučená délka sezení: 8 hodin denně

Potahový materiál: eko kůže a látka

Mechanika: houpací

Područky: pevné z tvrz. plastu a eko kůže

Materiál kříže: plast

Kolečka: na koberec

Nosnost: 110 kg

2 921 Kč

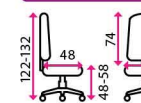

7 Herní křeslo COBRA

Doporučená délka sezení: 8 hodin denně

Potahový materiál: eko kůže

Mechanika: houpací

Područky: sklopné z tvrz. plastu a eko kůže

Materiál kříže: plast

Kolečka: na koberec

Nosnost: 120 kg

3 171 Kč

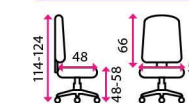

2 Herní křeslo MALIBU

Doporučená délka sezení: 8 hodin denně

Potahový materiál: eko kůže

Materiál kříže: plast

Kolečka: univerzální

Nosnost: 110 kg

3 185 Kč

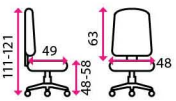

Parametry	1 RACER	2 MALIBU	3 JERSEY	4 RADIX	5 SCROLL	6 RUBIN	7 COBRA
Cena (bez DPH)	4 690 Kč	3 185 Kč	1 990 Kč	2 199 Kč	2 790 Kč	2 921 Kč	3 171 Kč
Barva	modrá, červená, černá, bílá, žlutá	červená, oranžová, červená, modrá	oranžová, červená, modrá	oranžová, zelená	červená, modrá	černá	oranžová
Kód	40200039, 40200040, 40200041, 40200038, 40200042	30100706	40200007, 40200036, 40200037	30101019, 30101020	30101017, 30101018	30100107	30101015
Doručíme do	2 prac. dní	2 prac. dní	2 prac. dní	2 prac. dní	2 prac. dní	2 prac. dní	2 prac. dní

Konferenční židle

Ať již vybavujete velké konferenční sály nebo malou zasedací místnost, z vybraných modelů si určitě si vyberete. Sázkou na jistotu jsou židle **Viva**, které patří mezi nejprodávanější modely již několik let. Jdete-li po ceně, určitě vás zaujme akce **4+2 s židlemi Connor**. Speciálně jsme vyčlenili i designové kousky, které skvěle ožijí každou místnost.



1 Konferenční židle VIVA

SLEVA -10%

SLEVA -15%

stohovatelná!

DOPORUČUJEME

Materiál sedáku: látka
Materiál konstrukce: chromovaný kov / kovová prášková
Stohovatelnost: ✓
Nosnost: 120 kg

od 425 Kč

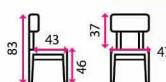

2 Konferenční židle VITO

Materiál sedáku: látka
Materiál konstrukce: chromovaný kov
Stohovatelnost: ✓
Nosnost: 100 kg

1 190 Kč

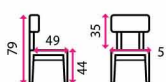

stohovatelná!



3 Konferenční židle JOHN

Materiál sedáku: látka se síťovaným opěrákem
Materiál konstrukce: chromovaný kov
Stohovatelnost: ✓
Područky: ✓
Nosnost: 120 kg

1 230 Kč

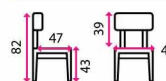

stohovatelná!



4 Konferenční židle PRYMUS K

Materiál sedáku: eko kůže
Materiál konstrukce: chromovaný kov
Stohovatelnost: ✗
Područky: ✓
Nosnost: 140 kg

2 499 Kč

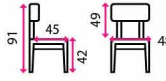

5 Konferenční židle EVERGREEN

Materiál sedáku: eko kůže
Materiál konstrukce: chromovaný kov
Stohovatelnost: ✗
Nosnost: 110 kg

2 190 Kč

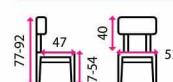

6 Konferenční židle CONNOR

4+2 ZDARMA

Materiál sedáku: eko kůže
Materiál konstrukce: černý práškový kov
Stohovatelnost: ✗
Nosnost: 90 kg

nyňi za 6 kusů!

1 396 Kč + 0 Kč

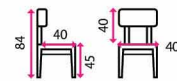

Akce platí i pro tyto barvy:



7 Konferenční židle JOSHUA

Materiál sedáku: eko kůže, plastový korpus
Materiál konstrukce: chromovaný kov
Stohovatelnost: ✗
Nosnost: 110 kg

1 159 Kč

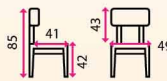

8 Konferenční židle OLIVER

Materiál sedáku: eko kůže,
kovový opěrák
Materiál konstrukce: chromovaný kov
Stohovatelnost: ✗
Nosnost: 100 kg

1 369 Kč

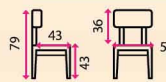

9 Konferenční židle ETHAN

Materiál sedáku: eko kůže,
kovový opěrák
Materiál konstrukce: chromovaný kov
Stohovatelnost: ✗
Nosnost: 100 kg

1 909 Kč

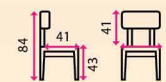

10 Konferenční židle ETHAN II

Materiál sedáku: eko kůže,
kovový opěrák
Materiál konstrukce: chromovaný kov
Stohovatelnost: ✗
Nosnost: 100 kg

2 029 Kč

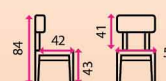

11 Konferenční židle TYLER

Materiál sedáku: eko kůže,
kovový opěrák
Materiál konstrukce: chromovaný kov
Stohovatelnost: ✗
Nosnost: 100 kg

2 559 Kč

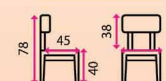

Parametry	1 VIVA	černá podnož	chromovaná podnož	2 VITO	3 JOHN	4 PRYMUS K	5 EVERGREEN
Cena (bez DPH)	425 Kč	689 Kč		1 190 Kč	1 230 Kč	2 499 Kč	2 190 Kč
Barva	vínová	šedá	modrá	černá	modrá	černá	krémová
Kód	10100321	30100764	30100763	30100762	30100765	30100766	30101037
Doručení do	2 prac. dní		2 prac. dní		2 prac. dní		2 prac. dní

Parametry	6 4+2 CONNOR	7 JOSHUA	8 OLIVER	9 ETHAN	10 ETHAN II	11 TYLER
Cena (bez DPH)	1 396 Kč / 6 ks	1 159 Kč	1 369 Kč	1 909 Kč	2 029 Kč	2 559 Kč
Barva	běžová	hnědá	černá	bílá	černá	modrá
Kód	30500164	30500165	30500166	30500153	30500154	30500155
Doručíme do	2 prac. dní		2 prac. dní		2 prac. dní	

Sedací soupravy a konferenční stolky

Odpočinkové zóny, menší zasedací místnosti nebo kanceláře vedoucích pracovníků. Všude tam skvěle zapadnou vybrané sedací soupravy spolu s konferenčními stolky. Kombinaci křesla, dvoj a trojsedáku si navíc pohodlně nakombinujete, jak budete chtít. Doplnit ji pak můžete vybraným konferenčním stolem.



1 Sedací souprava CUBA
Potahový materiál: eko kůže
Nosnost: 100 kg / 1 sedák



křeslo
2 225 Kč

dvojsedák
3 349 Kč

trojsedák
4 450 Kč

2 Konferenční stolek ALMA
Materiál desky: sklo
Materiál konstrukce: chromovaný kov
30 cm / 45 cm



1 008 Kč

3 Konferenční stolek CLAUDIA
Materiál desky: sklo
Materiál konstrukce: laminovaná dřevotřísková
41 cm / 110 cm / 60 cm



3 962 Kč

4 Sedací souprava BRUSEL
Potahový materiál: eko kůže
Nosnost: 130 kg / 1 sedák



křeslo
6 290 Kč

dvojsedák
8 590 Kč

trojsedák
9 990 Kč



5 Sedací souprava MANHATTAN
Potahový materiál: eko kůže
Nosnost: 120 kg / 1 sedák



křeslo
5 375 Kč

dvojsedák
7 847 Kč

trojsedák
12 350 Kč



6 Konferenční stolek RIVA
Materiál desky: sklo
Materiál konstrukce: pochromovaný kov
50 cm / 70 cm



2 490 Kč

7 Konferenční stolek VANESSA
Materiál desky: sklo / laminovaná dřevotřísková
Materiál konstrukce: sklo
35 cm / 110 cm / 55 cm



3 606 Kč

8 Sedací souprava AVEON
Potahový materiál: látka
Nosnost: 100 kg / 1 sedák



křeslo
5 945 Kč

dvojsedák
6 350 Kč



9 Konferenční stolek EMILY
Materiál desky: laminovaná dřevotřísková
Materiál konstrukce: kov
42 cm / 110 cm / 60 cm



2 628 Kč

10 Konferenční stolek FUTURA
Materiál desky: laminovaná dřevotřísková
Materiál konstrukce: laminovaná dřevotřísková
38 cm / 105 cm / 58 cm



3 045 Kč

11 Sedací souprava HOMKER
Potahový materiál: eko kůže
Nosnost: 110 kg / 1 sedák



křeslo
3 860 Kč

dvojsedák
5 153 Kč

trojsedák
6 873 Kč



Parametry	1 CUBA	2 ALMA	3 CLAUDIA	4 BRUSEL
Cena (bez DPH)	2 225 Kč	1 008 Kč	3 962 Kč	6 290 Kč 8 590 Kč 9 990 Kč
Barva	krémová červená černá	čirá černá	bílá černá	černá černá černá
Kód	30500129 30500130 30500131	30100470 30100471	30100492	40400031 40400032 40400033
Doručíme do	2 prac. dní	2 prac. dní	2 prac. dní	2 prac. dní

Parametry	5 MANHATTAN	6 RIVA	7 VANESSA	8 AVEON	9 EMILY	10 FUTURA	11 HOMKER
Cena (bez DPH)	5 375 Kč	2 490 Kč	3 606 Kč	5 945 Kč	2 628 Kč	3 045 Kč	3 860 Kč 5 153 Kč 6 873 Kč
Barva	černá	běžová	dub sonoma	tyrkysová šedá	šedá dub	bílá	běžová běžová běžová
Kód	40400028 40400029 40400030	30101144	30100699	30500138 30500139 30500140 30500141	30101110 30101111	30100696	20100007 20100003 20100008
Doručíme do	2 prac. dní	2 prac. dní	2 prac. dní	2 prac. dní	2 prac. dní	2 prac. dní	2 prac. dní

Lavice do čekáren

Dlouhé čekání rozhodně nikoho nepotěší. Zpříjemněte ho svým klientům některou z našich lavic ARI či ISO. Jsou vyrobeny dle zásad ergonomie, proto jsou opravdu pohodlné. Nabízí dostatek prostoru i vysokou nosnost, přesto ale nezabírají mnoho místa. Skvěle zapadnou do všech prostor – ordinací, škol, letišť či úřadů. Zároveň se jedná o standardizovaný typ, který můžete kdykoliv dokoupit. Lavice vám dodáme v demontu. Ale nebojte, montáž není složitá.

? Pokud vybavujete menší místnost pro VIP klientelu, můžete ji vybavit také sedačkami. Ty najdete na str. 28.



Lavice ISO, černá podnož, sedák z eko kůže

Lavice ISO, dřevěný sedák v buku

DŘEVO

KG
Nosnost
120 kg / 1 sedák

Parametry	2-sedák		3-sedák		4-sedák		5-sedák	
Cena (bez DPH)	4 390 Kč	4 690 Kč	5 790 Kč	5 990 Kč	6 995 Kč	7 295 Kč	7 649 Kč	7 949 Kč
Podnož	černá	chromovaná	černá	chromovaná	černá	chromovaná	černá	chromovaná
● Buk	10100198	10100200	10100226	10100228	10100254	10100256	10100281	10100283
Doručíme do	2 prac. dní		2 prac. dní		2 prac. dní		2 prac. dní	

Lavice ISO, plastový sedák

PLAST

KG
Nosnost
120 kg / 1 sedák

Parametry	2-sedák		3-sedák		4-sedák		5-sedák	
Cena (bez DPH)	3 590 Kč	3 790 Kč	4 490 Kč	4 690 Kč	5 090 Kč	5 290 Kč	6 090 Kč	6 390 Kč
Podnož	černá	chromovaná	černá	chromovaná	černá	chromovaná	černá	chromovaná
● Zelená	10100204	10100208	10100232	10100236	10100260	10100264	10100287	10100291
● Modrá	10100203	10100207	10100231	10100235	10100259	10100263	10100286	10100290
● Oranžová	10100205	10100209	10100233	10100237	10100261	10100265	10100285	10100292
● Černá	10100202	10100206	10100230	10100234	10100258	10100262	10100288	10100289
Doručíme do	2 prac. dní		2 prac. dní		2 prac. dní		2 prac. dní	

Jak vybrat ty správné lavice

Vybrat si správně není vždy jednoduché. To ale neplatí o našich lavicích. Přehledně jsme pro vás vybrali nejlepší využití jednotlivých materiálů. Barvu ale necháváme na vašem citu a vkusu.

Dřevěný sedák	Plastový sedák	Sedák z eko kůže
Využití: letišť úřady + velmi odolný	Využití: školy, nemocnice + snadná údržba + pohodlný	Využití: soukromé ordinace pro VIP klienty + velmi pohodlný

Montáž, kterou zvládne každý

Lavice vám dodáme v demontu. Montáž ale není žádná věda, zvládne ji každý během několika minut. Pro představu se můžete podívat na montáž lavic ARI. Pokud se na ni přesto necítíte, můžete si samozřejmě objednat montáž od nás přímo v našem e-shopu.

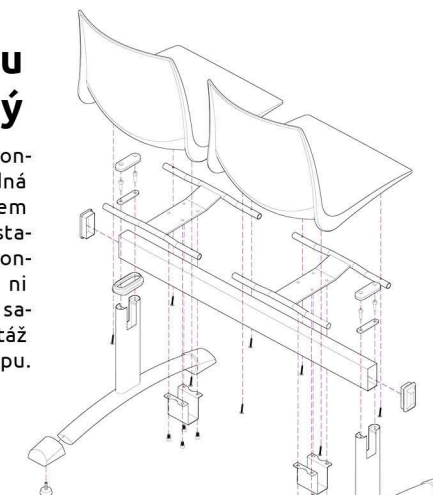

Lavice ISO, sedák z eko kůže

EKO KŮŽE

KG
Nosnost
120 kg / 1 sedák

Parametry	2-sedák		3-sedák		4-sedák		5-sedák	
Cena (bez DPH)	3 590 Kč	3 790 Kč	4 690 Kč	4 890 Kč	5 790 Kč	5 990 Kč	7 990 Kč	8 290 Kč
Podnož	černá	chromovaná	černá	chromovaná	černá	chromovaná	černá	chromovaná
○ Běžová	10100213	10100217	10100241	10100245	10100269	10100273	10100296	10100300
● Modrá	10100212	10100216	10100240	10100244	10100268	10100272	10100295	10100299
● Oranžová	10100211	10100215	10100239	10100243	10100267	10100271	10100294	10100298
● Černá	10100210	10100214	10100238	10100242	10100266	10100270	10100293	10100297
Doručíme do	2 prac. dní		2 prac. dní		2 prac. dní		2 prac. dní	

Lavice ARI

PLAST

KG
Nosnost
120 kg / 1 sedák

Parametry	2-sedák		3-sedák		4-sedák		5-sedák	
Cena (bez DPH)	3 500 Kč	4 500 Kč	4 500 Kč	5 500 Kč	6 800 Kč			
● Zelená	10300018	10300021	10300021	10300024	10300028			
○ Bílá	10300017	10300020	10300020	10300023	10300027			
● Šedá	10300019	10300022	10300022	10300025	10300029			
● Černá	10300016	10300001	10300001	10300002	10300026			
Doručíme do	2 prac. dní		2 prac. dní		2 prac. dní		2 prac. dní	

Ergonomická kancelář

O tom, že i běžná práce v kanceláři má svá úskalí, by mohl vyprávět každý 3. člověk. Protože dle výzkumů již každý 3. člověk trpí nějakým zdravotním problémem spojeným s dlouhodobou prací v kanceláři. Díky chytrým ergonomickým pomůckám však můžete velké problémy řešit i drobnými opatřeními. Chytré pomůcky nejen do kanceláře rozhodně ocení každý, kdo se s nějakým z níže zmíněných problémů potýká, ale jsou přinejmenším vhodné i jako prevence.

Nenašli jste odpověď na nějakou otázku? Zavolejte nám zdarma na **800 100 030**. Rádi vám poradíme. Na telefonu jsme od 8:00 do 17:00 každý pracovní den.

Co je to ergonomie?

Ergonomie představuje obor zabývající se primárně výkonností pracujícího člověka a přizpůsobováním pracovních podmínek jeho potřebám. Řeší kvalitu a zdravotní nezávadnost pracovní polohy a pohybů, které při práci provádíme.

Jak vám mohou ergonomické pomůcky pomoci?

- ✓ Výrazně šetří peníze (částky za pomůcky jsou mnohonásobně nižší než výdaje za zaměstnance v pracovní neschopnosti)
- ✓ Dělejí práci jednodušší a příjemnější díky většímu komfortu při práci
- ✓ Snižují stres a napětí

„Vhodné ergonomické pomůcky mohou snížit počet zdravotních problémů až o 83 %.“

Bolesti zad

Dlouhé sezení na neergonomické židli bez potřebné opory způsobuje špatnou cirkulaci krve a s ní spojenou celkovou únavu. Nepohodlí, které řada z nás dokáže přejít, se časem změní na bolesti zad, které již přehlížet nejde.

1 Zádová opěrka STANDARD

- ergonomicky navržená podpěra redukuje napětí zad a usnadňuje zachování správného držení těla

725 Kč



2 Zádová opěrka PROFESSIONAL

- doporučena Mezinárodní akademii pro ergonomické produkty FIRA

789 Kč



3 Nožní opěrka ERGONOMIC

- zlepšuje držení těla, oběh krve a pohodlí při práci
- inovativní pryžový masážní povrch snižuje stres a regeneruje unavená chodidla

1 190 Kč

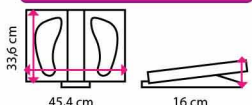

Nastavení výšky ve 3 polohách



4 Opěrka na nohy s vyhříváním a chlazením PROFESSIONAL SERIES

- vyhřívání ergonomická podpěra řeší problém „studených chodidel“ nutí k aktivnímu sezení. Nohy nejsou ve strnulé poloze, tím podporuje žilný návrat krve k srdečnímu svalu a předchází bolestem zad

1 499 Kč

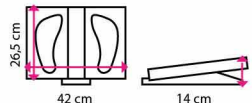

Všechny židle a křesla najdete na kancelar24h.cz/ergonomie



Bolesti hlavy a krční páteře

Naklánění hlavy dopředu a dozadu, časté otáčení nebo dokonce přiblížování hlavy k obrazovce. To vše je odrazem špatně umístěného monitoru. Zvyšuje se tak tlak na oblast krční páteře, což je často doprovázeno nepříjemnými bolestmi hlavy.

5 Stojan pod monitor I-SPIRE

- zvedá obrazovku na úroveň očí, čímž zmiňuje svalové napětí ramen a krku

819 Kč



6 Stojan pod LCD/TFT monitor SMART SUITES

- pro monitory LCD/TFT do rozměru 21" a o maximální váze do 10 kg
- možnost regulace výšky - 3 pozice 100, 115 a 130 mm

690 Kč



7 Zásuvka na klávesnici DELUXE OFFICE SUITES

- umožňuje umístit klávesnici do vhodné výšky, ergonomické tvarování podložky pod zápěstí zaručuje náležitou podporu pro zápěstí a komfort práce

1 045 Kč



8 Držák LCD/TFT monitoru SMART SUITES

- možnost nastavení 5 různých výšek
- umožňuje pohyb nahoru a dolů v rozmezí 45° a umožňuje otáčení kolem osy držáku o 360°

1 583 Kč

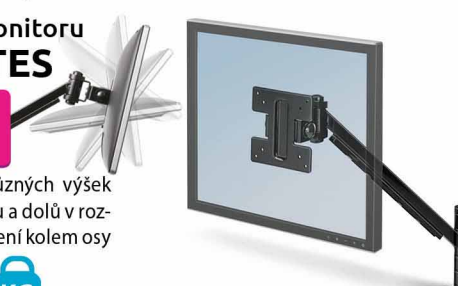

Bolesti zápěstí

Takzvaný syndrom karpálního tunelu můžete dostat po dlouhodobém psaní na klávesnici. Ruce jsou při takové činnosti ve špatné poloze a tlačí na karpální tunel nacházející se v zápěstí. Ignorování bolestí nebo pálení v zápěstí může dojít až k nepříjemnému chirurgickému řešení.

9 Podložka pod zápěstí I-SPIRE

- elipsovitý design umožňuje pohodlné podepření zápěstí

175 Kč



10 Podložka pod myš a zápěstí I-SPIRE

- možnost houpatí zápěstí při práci zvěšuje pohodlí a snižuje svalové napětí

415 Kč

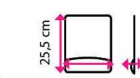

11 Podložka před klávesnici I-SPIRE

- Poskytuje měkké a chladné místo pro vaše zápěstí

425 Kč



12 Podložka gelová pod myš a zápěstí PALM HEALTH-V CRYSTAL

- Speciální pohyblivá podložka, která se připevňuje přímo na myš

645 Kč



Parametry	1 STANDARD	2 PROFESSIONAL	3 ERGONOMIC	4 PROFESSIONAL SERIES	5 I-SPIRE	6 SMART SUITES	7 DELUXE OFFICE SUITES
Cena (bez DPH)	725 Kč	789 Kč	1190 Kč	1499 Kč	819 Kč	690 Kč	1 045 Kč
Kód	30400036	30400046	30400127	30400045	30400018	30400051	30400040
Barva	černá	černá	černá / modrá	černá	bílá	černá	černá
Doručíme do	2 prac. dní	2 prac. dní	2 prac. dní	2 prac. dní	2 prac. dní	2 prac. dní	2 prac. dní

Parametry	8 SMART SUITES	9 I-SPIRE	10 I-SPIRE	11 I-SPIRE	12 PALM HEALTH-V-CRYSTAL							
Cena (bez DPH)	1 583 Kč	175 Kč	415 Kč	425 Kč	645 Kč							
Kód	30400049	30400013	30400028	30400029	30400011	30400024	30400025	30400012	30400026	30400027	30400076	30400077
Barva	černá	černá	šedá	bílá	černá	šedá	bílá	černá	šedá	bílá	černá	modrá
Doručíme do	2 prac. dní	2 prac. dní	2 prac. dní	2 prac. dní	2 prac. dní	2 prac. dní	2 prac. dní	2 prac. dní	2 prac. dní	2 prac. dní	2 prac. dní	2 prac. dní



Vybavte se na GDPR

Máme produkty, které vám s ním pomohou

GDPR je účinné od 25. 5. 2018.

Nenašli jste odpověď na nějakou otázku? Zavolejte nám zdarma na **800 100 030**. Rádi vám poradíme. Na telefonu jsme **od 8:00 do 17:00** každý pracovní den.

Co je to GDPR?

Jsme si jistí, že jste tuto zkratku již slyšeli, ale jen pro upřesnění. Je to Obecné nařízení Evropské unie o ochraně osobních údajů, kterým se EU snaží sjednotit a zabezpečit nakládání s osobními údaji v rámci Evropy.

Co to znamená pro nás v ČR?

U nás nařízení vlastně nahrazuje již platný zákon 101/200 Sb. o ochraně osobních údajů z roku 2000. Nic závratného však samotné GDPR nepřináší, obdobné povinnosti plynuly již z tohoto zákona. Výrazy jako správce nebo zpracovatel tedy nejsou ničím novým. Velice podobný zákon tak u nás platí již téměř dvě desetiletí let.

Jsou šílené pokuty skutečně tak reálné?

Za nedodržování požadavků stanovených GDPR můžete dostat pokutu až ve výši **20 000 000 eur** nebo **4 % z celkového obrátu** vaší společnosti. Ale nebojte, na takové pokuty dosáhnou opravdu jen ty největší, často nadnárodní, společnosti. Navíc je opravdu hodně pravděpodobné, že za menší prohřešky dostanete pouze napomenutí, které nestojí nic.

Osobní údaje online a na papíře?

Hlavní mediální pozornost okolo GDPR se samozřejmě upíná na údaje zpracovávané online. Většina údajů je dnes již běžně ve virtuálních databázích, se kterými se pracuje rychleji a pohodlněji. Tuto část určitě vyřešíte se svým IT oddělením. GDPR se však dotýká i údajů uchovávaných ve staré dobré fyzické podobě. Faktury, výpisy či smlouvy. Na všech jsou osobní údaje, které je třeba zabezpečit.

„Správce musí přijmout s ohledem na povahu, rozsah a účely zpracování technická a organizační opatření, aby zajistil a byl schopen doložit, že zpracování je prováděno v souladu s obecným nařízením.“

Úřad pro ochranu osobních údajů

Nezapomeňte

Pokud osobní údaje předáte někomu jinému, aby s nimi pracoval pro vás nebo místo vás, musíte s ním uzavřít smlouvu. V té se dotýká osoba či subjekt zaváže, že bude údaje chránit stejně jako vy. Bez takové smlouvy byste pro předání údajů jiným osobám mimo firmu nebo organizaci museli získat souhlas dotčeného člověka. Výjimkou je požadavek policie nebo jiného státního orgánu, který má právo si údaje potřebné pro svoji činnost vyžádat a je povinnost mu je poskytnout.

Tento článek prosím chápejte jako informativní, s obecným charakterem, který nereflektuje vaše konkrétní požadavky. Neslouží jako právní poradenství nebo komplexní vyjádření zákona. Proto neodpovídáme za soulad tohoto dokumentu s právními předpisy.



Zákon č. 101/2000 Sb., o ochraně osobních údajů

Produkty, které vám pomohou udržet osobní údaje v bezpečí

Přehledně jsme pro vás vybrali ty nejprodávanější produkty pro archivaci i skartaci dokumentů uchovávaných v listinné podobě.

1 Archivační skříně

Archivační skříně jsou nejpoužívanější pro archivaci dokumentů. Jsou vybaveny spolehlivými zámky, proto splňují požadavky ochrany osobních údajů i samotného GDPR.

od 5 591 Kč

bez DPH



Kód: 10930030

Kód: 10930029

Kód: 10930025

Kód: 10930026

Kód: 10930028

další archivační skříně na str. 36

2 Kartotéky

Kartotéky využijí především zdravotní zařízení. Naše kartotéky jsou vybaveny zámky, proto splňují požadavky ochrany osobních údajů i samotného GDPR.

od 4 250 Kč

bez DPH



Kód: 30700022

Kód: 30700033

Kód: 30700044

Kód: 30700055

další kartotéky na str. 37

3 Sejfy

Sejfy přináší jistou alternativu pro úschovu důležitých dokumentů. Oproti archivačním skříním však nenabízí tolik prostoru, a především menší kusy jsou snadno odcizitelné. Hlavní výhodou je možnost pojistit si obsah uvnitř sejfu.

Nábytkový sejf **ATLANTIS1**

2 418 Kč

Kód: 20200004 bez DPH

Nábytkový sejf **TRENDY-2**

4 450 Kč

Kód: 20200002 bez DPH

Nábytkový sejf **CLEVER B4**

5 550 Kč

Kód: 20200075 bez DPH



další sejfy na str. 37

4 Skartovače

Skartovače jsou výbornou pomůckou při každodenní kancelářské práci. Ihned můžete skartovat listiny s osobními údaji, které již nepotřebujete. Pro tuto příležitost doporučujeme menší skartovače dle vytížení kanceláře.

Naopak při skartování dokumentů z archivů, kdy najednou potřebujete skartovat více dokumentů, přijdou vhod profesionální skartovače určené pro nepřetržitý provoz.

Skartovač **SIMPLE 8L**

1 505 Kč

Kód: 30400136 bez DPH

Skartovač **SEMI 18L**

9 231 Kč

Kód: 30400153 bez DPH

Skartovač **PROFI II PLUS 20L**

19 929 Kč

Kód: 30400164 bez DPH



další skartovače na str. 38

Tabulka archivace podle druhu dokumentu

druh dokumentu	počet let archivace
stejnopisy evidenčních listů	3 roky
účetní záznamy, kterými účetní jednotky dokládají formu vedení účetnictví	5 let
účetní doklady	5 let
účetní knihy	5 let
odpisové plány	5 let
inventurní soupisy	5 let
účetní rozvrh	5 let
pojistné na sociální zabezpečení a příspěvek na státní politiku zaměstnanosti	6 let
účetní uzávěrka	10 let
výroční zpráva	10 let
daňové doklady pro DPH	10 let



Archivační skříň

Archivační skříň jsou vybaveny vyztuženými dveřmi z plechu o síle 1 mm. Ke každé skříni dostanete 4 police s nosností 60 kg. Police jsou přestavitelné po 25 mm. Skříň můžete uzamknout pomocí cylindrického zámku – až 2000 kombinací. K němu dostanete 2 klíče. Korpus je vždy v šedé barvě – RAL 7035. Skříň vyrábíme ve 3 šířkách – 80, 92 a 120 mm. Skříň dodáváme ve složeném stavu, stačí namontovat police.

Nenašli jste odpověď na nějakou otázku? Zavolejte nám zdarma na **800 100 030**. Rádi vám poradíme. Na telefonu jsme **od 8:00 do 17:00** každý pracovní den.

1 Nízká kovová archivační skříňka

3 271 Kč



2 Kovová archivační skříňka

3 985 Kč



3 Kovová archivační skříň 80

5 591 Kč

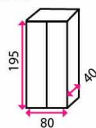

4 Kovová archivační skříň 92

5 949 Kč

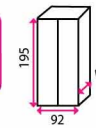

5 Kovová archivační skříň 120

7 733 Kč

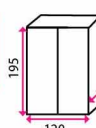

Parametry	1 Nízká skříňka	2 Skříňka	3 Skříň 80	4 Skříň 92	5 Skříň 120
Cena (bez DPH)	3 271 Kč	3 985 Kč	5 591 Kč	5 949 Kč	7 733 Kč
Barva	Šedá - RAL 7035	Šedá - RAL 7035	Šedá - RAL 5012	Modrá - RAL 7035	Šedá - RAL 7035
Kód	10930030	10930029	10930025	10930027	10930026
Doručíme do	5 prac. dní	5 prac. dní	5 prac. dní	5 prac. dní	5 prac. dní

Kartotéky

Kartotéky jsou vyrobeny z ocelového plechu o síle až 1,5 mm. Jsou opatřeny bezpečnostním systémem výsuvu pouze 1 zásuvky, která je uzpůsobena pro formát A4. Výsuv každé z nich je 100 %. Nosnost 1 zásuvky je 40 kg. Kartotéky můžete uzamknout pomocí centrálního cylindrického zámku se dvěma klíči. Korpus je vždy v šedé barvě – RAL 7035. Kartotéky jsou zespod vybaveny rektifikačními nožkami pro vyrovnání nerovností podlahy.

od 4 250 Kč



Parametry	1 2 zásuvky	2 3 zásuvky	3 4 zásuvky	4 4 zásuvky
Cena (bez DPH)	4 250 Kč	4 849 Kč	5 499 Kč	6 899 Kč
Barva	Šedá - RAL 7035	Šedá - RAL 7035	Šedá - RAL 7035	Šedá - RAL 7035
Kód	30700022	30700033	30700044	30700055
Doručíme do	2 prac. dní	2 prac. dní	2 prac. dní	2 prac. dní

Kartotéky vám dodáme i v dalších barvách RAL s termínem doručení do 6 týdnů.



Nábytkové sejfy

Nábytkové sejfy jsou ideální pro ochranu důležitých dokumentů a drobných cenností. Některé z nich se dají pojistit až do výše 50 000 Kč. Hlavní výhodou nábytkových sejfů je to, že je můžete snadno přemístit. To se může hodit při stěhování nebo změně prostorů. Ty menší snadno skryjete v nábytku, větší mohou doplnit interiér kanceláře. Kotevní technika je již v ceně a dostanete ji ke každému sejfu. Všechny sejfy jsou navíc vybaveny protipožární drážkou, která je ochrání proti žáru.

bezpečnostní třída trezoru podle normy ČSN 916012	orientační úložná částka v hotovosti
Z1	-
Z2	do 30 000 Kč
Z3	do 50 000 Kč

Uvedené částky pro vložení do trezoru jsou orientační a liší se u každé pojišťovny.

1 Nábytkový sejf SATURN LE17

Bezpečnostní třída: Z1
Typ zámku: mechanický
Váha: 7 kg
Police: x
Tloušťka oceli: 2 a 4 mm

1 546 Kč

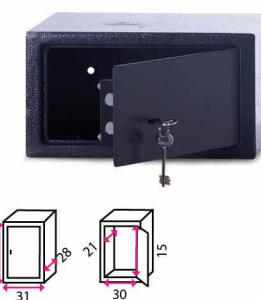

2 Nábytkový sejf ATLANTIS1

Bezpečnostní třída: Z1
Typ zámku: elektronický
Váha: 7 kg
Police: x
Tloušťka oceli: 2 a 4 mm

2 418 Kč

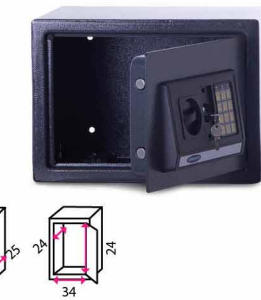

3 Nábytkový sejf SPEEDY 2

Bezpečnostní třída: Z1
Typ zámku: elektronický
Váha: 17 kg
Police: 1 ks
Tloušťka oceli: 2 a 4 mm

3 498 Kč

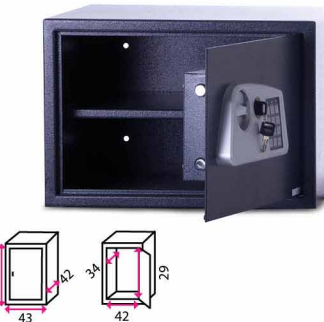

4 Nábytkový sejf CLEVER B4

Bezpečnostní třída: Z3
Typ zámku: mechanický
Váha: 38 kg
Police: 1 ks
Tloušťka oceli: 2, 3 a 6 mm

5 550 Kč

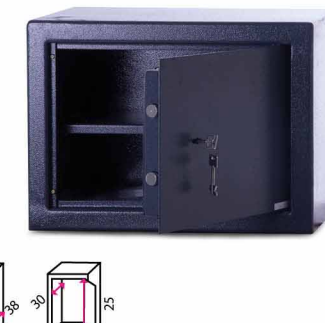

5 Nábytkový sejf TRENDY-2

Bezpečnostní třída: Z1
Typ zámku: elektronický
Váha: 16 kg
Police: 1 ks
Tloušťka oceli: 2 a 4 mm

4 450 Kč

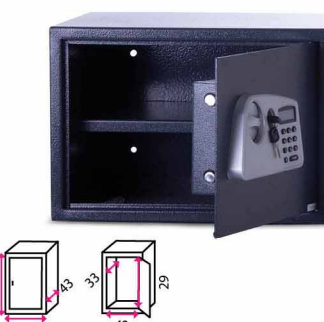

6 Nábytkový sejf CLEVER B6

Bezpečnostní třída: Z3
Typ zámku: mechanický
Váha: 60 kg
Police: 2 ks
Tloušťka oceli: 2, 3 a 6 mm

9 497 Kč

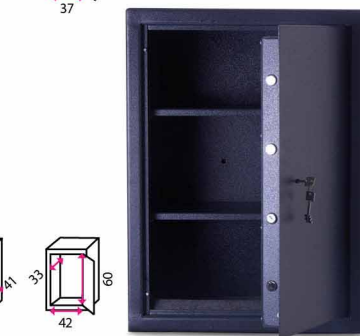

Parametry	1 Saturn LE17	2 Atlantis1	3 Speedy 2	4 Clever B4	5 Trendy-2	6 Clever B6
Cena (bez DPH)	1 546 Kč	2 418 Kč	3 498 Kč	5 550 Kč	4 450 Kč	9 497 Kč
Kód	20200003	20200004	20200002	20200075	20200005	20200080
Doručíme do	2 prac. dní	2 prac. dní	2 prac. dní	2 prac. dní	2 prac. dní	2 prac. dní

Jste připraveni na GDPR? Naše skartovače ano!

Obecné nařízení EU o ochraně osobních údajů, tzv. GDPR, je účinné od **25.5.2018**.

Skartujete již řádně všechny dokumenty?

Celý článek o GDPR najdete na str. 34.

Nenašli jste odpověď na nějakou otázku?
Zavolejte nám zdarma na **800 100 030**.

Rádi vám poradíme.
Na telefonu jsme **od 8:00 do 17:00** každý pracovní den.

Proč skartovat?

1. Ochrana osobních údajů předepsaná zákonem

Samotné GDPR posiluje důležitost ochrany osobních údajů. Je to tedy nejdůležitější důvod, proč byste svou pozornost měli věnovat právě skartování. Zpracování osobních údajů budeme muset předkládat patřičným úřadům a budou rovněž podrobena častějším kontrolám.

2. Ochrana dat a informací uvnitř firmy

Nikdy nevíte, kdo by vaše data a informace mohl použít proti vám. A rozhodně nemusí jít jen o konkurenci. Možný únik obchodních a ekonomických informací patří mezi 5 nejčastějších problémů firem. Skartovač by neměl chybět v účtárnách, personálních odděleních, obchodních odděleních a také v kancelářích vedoucích pracovníků.

3. Ochrana dat a informací zákazníků

Mezi standardy prověřené firmy se již dnes běžně řadí také bezpečné nakládání s osobními údaji. Pokud dodáváte služby či zboží a zpracováváte přitom údaje zákazníků či klientů, můžete bezpečně nakládání s jejich údaji využít jako svou konkurenční výhodu.

4. Ochrana utajovaných skutečností předepsaná zákonem

Pro některá pracoviště zákon přímo uvádí skartovač v příslušném stupni utajení.

Naše skartovače nabízí několik stupňů utajení

	přibližně 2000 částic z papíru A4	MIKRO ŘEZ Stupeň utajení P-5	vhodné pro nejdůvěrnější dokumenty, je prakticky nemožné je sestavit a přečíst
	přibližně 410 částic z papíru A4	KŘÍŽOVÝ ŘEZ Stupeň utajení P-4	vhodné pro důvěrné dokumenty, je těžké je sestavit a přečíst
	přibližně 312 částic z papíru A4	KŘÍŽOVÝ ŘEZ Stupeň utajení P-3	vhodné pro důvěrné dokumenty, je těžké je sestavit a přečíst
	přibližně 36 proužků z papíru A4	PROUŽKOVÝ ŘEZ Stupeň utajení P-1 a P-2	základní bezpečnost

Výše uvedené stupně utajení jsou založeny na DIN 66399 a vztahují se pouze na zničení papíru.

Co skartovat?

Není těžké určit, co vše byste měli skartovat. V podstatě jakýkoliv papír, prošlou kreditní kartu nebo CD/DVD disky obsahující osobní údaje. Ať už vaše nebo vašich zákazníků. Experti se shodují, že jediným spolehlivým způsobem, jak udržet důležitá data v bezpečí, je skartovat vše, co plánujete vyhodit do koše.



Technologie našich skartovačů

- 100 % Jam Proof** – pokročilý systém proti zahlcení papírem a zaseknutí
- Jam Blocker** – pokročilý systém, který zabraňuje zaseknutí papíru
- Energy Saving System** – funkce, která skartovač vypne po 2 minutách nečinnosti
- SafeSense Technology** – senzor bezpečnosti, který při dotyku rukou v oblasti vstupu automaticky stroj zastaví
- Continuous Duty** – motor skartovače je určen k nepřetržitě práci
- Safety Lock** – systém, který předchází náhodnému spuštění zařízení dětmi nebo zvířaty
- Silent Shred** – systém pro tichý chod
- Auto Reverse** – systém, který automaticky vrátí zaseknutý papír zpět (vycouvá)

Příslušenství pro skartovače

1 Olej do skartovačů

- chrání před tvorbou usazenin na řezacích válcích
- uvolňuje prachové mikročástice z povrchu řezného mechanismu
- usnadňuje chod stroje a přispívá k prodloužení životnosti

od 174 Kč



2 Pytle ke skartovačům

- jsou přizpůsobené rozměrům jednotlivých skupin skartovačů
- napomáhají zachovat místo skartování čisté

od 669 Kč



Parametry	1 OLEJ 120 ml	OLEJ 350 ml	2 Pro skartovače Plus 16L, Micro 9L	Pro skartovač Semi 18L	Pro skartovač Profi II Plus 20L
Cena (bez DPH)	174 Kč	240 Kč	669 Kč / 100 ks	799 Kč / 100 ks	899 Kč / 50 ks
Kód	30400166	30400165	30400167	30400168	30400169
Doručíme do	2 prac. dní		5 prac. dní	5 prac. dní	5 prac. dní

Více než 40 skartovačů najdete na kancelar24h.cz/skartovace

Osobní skartovače

Vhodné pro: 1 uživatele / Čas používání: do 10 minut

3 Skartovač SIMPLE 8L

1 505 Kč

DIN: **P-2**
Kapacita koše: 15 L
Kapacita skartace: 8 listů

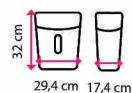

4 Skartovač LITE 8L

2 142 Kč

DIN: **P-3**
Kapacita koše: 15 L
Kapacita skartace: 8 listů
Technologie: Safety Lock

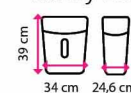

Skartovače do malé nebo domácí pracovny

Vhodné pro: 1-5 uživatelů / Čas používání: do 45 minut

5 Skartovač SEMI 18L

9 231 Kč

DIN: **P-2**
Kapacita koše: 34 L
Kapacita skartace: 18 listů
Technologie: Start/Stop - fotobuňka, SilentShred



6 Skartovač OFFICE PLUS 16L

7 747 Kč

DIN: **P-4**
Kapacita koše: 23 L
Kapacita skartace: 16 listů
Technologie: Start/Stop - fotobuňka, Jam Proof, SafeSense Technology, Energy Savings System, SilentShred



Skartovače pro střední až velké kanceláře

Vhodné pro: 5 a více uživatelů / Čas používání: 60 minut – nepřetržitě

7 Skartovač PROFI II PLUS 20L

19 929 Kč

DIN: **P-4**
Kapacita koše: 60 L
Kapacita skartace: 20 listů
Technologie: Start/Stop - fotobuňka, Jam Proof, SafeSense Technology, Energy Savings System, SilentShred, Continuous Duty

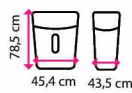

8 Skartovač MICRO 9L

6 105 Kč

DIN: **P-5**
Kapacita koše: 22 L
Kapacita skartace: 9 listů
Technologie: Start/Stop - fotobuňka, SilentShred, Auto Reverse, MicroShred,

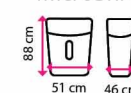

Skartuje každý list A4 na více než 2 000 kousků



Parametry	3 SIMPLE 8L	4 LITE 8L	5 SEMI 18L	6 OFFICE PLUS 16L	7 PROFI II PLUS 20L	8 MICRO 9L
Cena (bez DPH)	1 505 Kč	2 142 Kč	9 231 Kč	7 747 Kč	19 929 Kč	6 105 Kč
Kód	30400136	30400130	30400153	30400148	30400164	30400144
Doručíme do	2 prac. dní	2 prac. dní	5 prac. dní	5 prac. dní	5 prac. dní	2 prac. dní



Prezentační technika

Informace hrají v každém byznysu klíčovou roli. Ať už jde o porady, školení nebo jen firemní brainstorming. Prostorné a přehledné prezentační produkty jsou základem úspěchu. Investujte do kvality a prezentujte jako profesionálové. K vybraným flipchartům teď navíc dostanete startovací sadu jako dárek!

Nenašli jste odpověď na nějakou otázku? Zavolejte nám zdarma na **800 100 030**. Rádi vám poradíme. Na telefonu jsme **od 8:00 do 17:00** každý pracovní den.

Flipcharty

Flipcharty mají lakovaný magnetický povrch. Stopy popisovače můžete stírat i na sucho. Konstrukce flipchartů jsou z kovu. Jsou vybaveny sklopitelnou odkládací lištou.

1 Flipchart Magnetoplan Junior

1 681 Kč

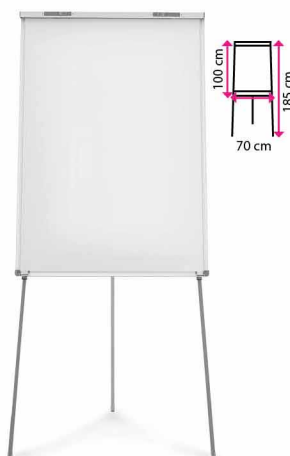

2 Flipchart Magnetoplan Junior

2 168 Kč

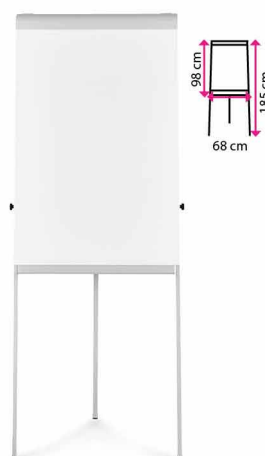

3 Flipchart Magnetoplan Junior mobilní

4 045 Kč



+ startovací sada **ZDARMA**
1 popisovač, 3 listy,
4 magnety

Flipchart papír 100 listů
Magnetoplan

633 Kč Bez DPH

Kód: 10700009

Vitríny

Vitríny jsou určeny pro venkovní i vnitřní použití. Obsahují bílou popisovatelnou tabuli nebo korkovou nástěnku. Jsou uzamykatelné dvěma klíči. Zádň strana vitrín je z pozinkovaného kovu. Součástí balení je montážní materiál.

4 Vitrína korková Magnetoplan

od 3 144 Kč



varianta 6 x A4

5 Vitrína magnetická Magnetoplan

od 3 348 Kč

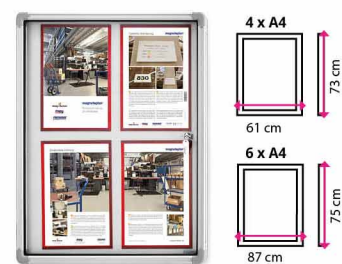

varianta 4 x A4

6 Vitrína magnetická venkovní Magnetoplan

od 5 499 Kč

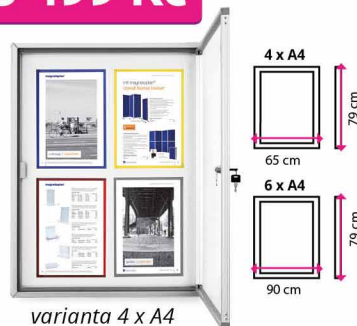

varianta 4 x A4

Parametry	1 JUNIOR	2 JUNIOR	3 JUNIOR mobilní	4 4 x A4	6 x A4	5 4 x A4	6 x A4	6 4 x A4	6 x A4
Cena (bez DPH)	1 681 Kč	2 168 Kč	4 045 Kč	3 144 Kč	3 811 Kč	3 348 Kč	4 020 Kč	5 499 Kč	6 715 Kč
Kód	10700017	10700018	10700019	10700052	10700053	10700050	10700051	10700054	10700055
Doručíme do	5 prac. dní	5 prac. dní	5 prac. dní	5 prac. dní	5 prac. dní	5 prac. dní	5 prac. dní	5 prac. dní	5 prac. dní

7 Chytrá zeď

Vytvořte z obyčejné zdi popisovatelnou tabuli. Chytrá zeď přináší revoluční náhradu tabulí a flipchartů. Jednoduše ji namalujete na zeď a vytvoříte si popisovatelnou i magnetickou plochu kdekoliv. Levnější, větší a bezúdržbová. Jednoduše chytrá.

Chytrou zeď doporučujeme aplikovat na rovné povrchy. Nerovné povrchy můžete vyrovnat stěrkou. K setu doporučujeme dokoupit malířskou vaničku, krycí fólii a náhradní válečky.



od 3 980 Kč

Popisovač 4 ks Magnetoplan

163 Kč Bez DPH

Kód: 10700058



Magnety 30 mm 10 ks Magnetoplan

320 Kč Bez DPH

Kód: 10700009

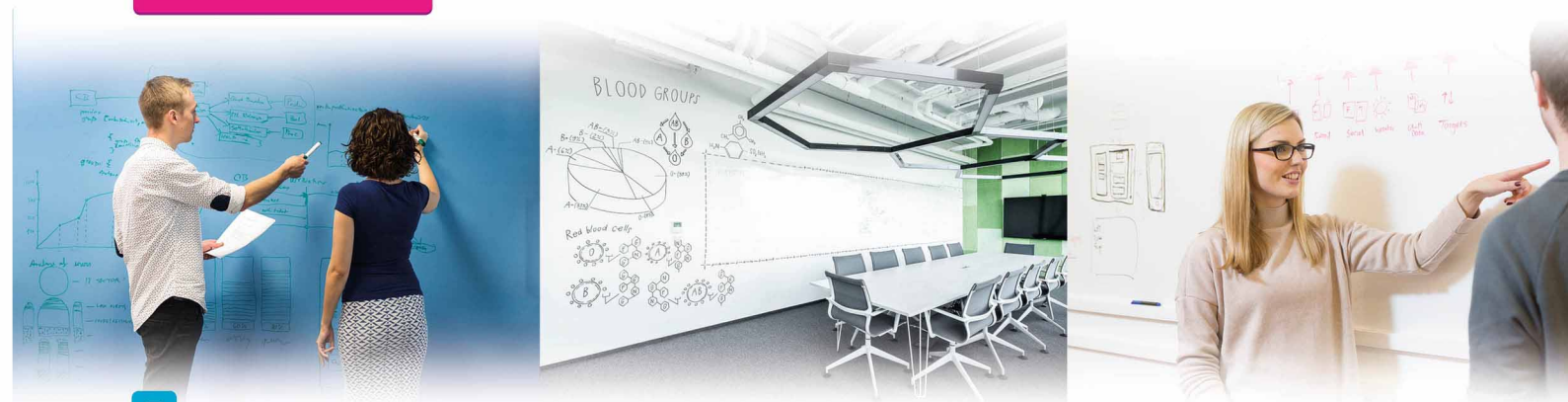

Parametry	bílá			bílá magnetická			průhledná			průhledná magnetická		
Cena (bez DPH)	3 980 Kč	6 695 Kč	17 939 Kč	5 141 Kč	10 443 Kč	26 561 Kč	4 193 Kč	6 695 Kč	18 655 Kč	4 551 Kč	9 371 Kč	24 099 Kč
Barva	2 m ²	6 m ²	18 m ²	2 m ²	6 m ²	18 m ²	2 m ²	6 m ²	18 m ²	2 m ²	6 m ²	18 m ²
Kód	10980001	10980002	10980003	10980007	10980008	10980009	10980004	10980005	10980006	10980010	10980011	10980012
Doručíme do	5 prac. dní			5 prac. dní			5 prac. dní			5 prac. dní		

8 Magnetické popisovatelné tabule

Tabule jsou vybaveny odolným magnetickým povrchem. Stopy popisovače můžete stírat i na sucho. Součástí balení je montážní materiál pro upevnění na stěnu.

od 1 224 Kč

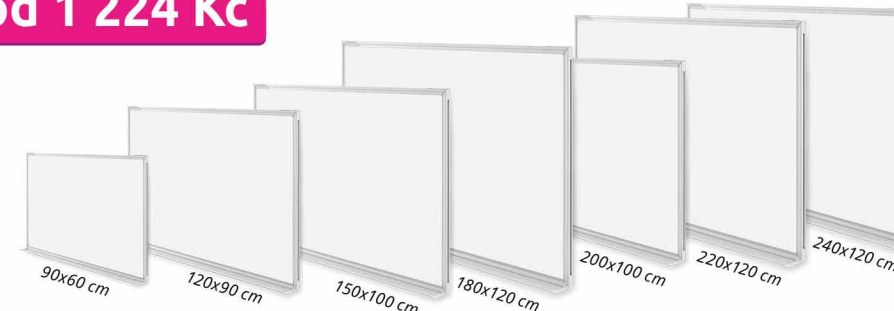

Sada na popisování - 4 magnety, magnetická stěrka, 2 popisovače
Magnetoplan

220 Kč Bez DPH

Kód: 10700063



9 Korkové nástěnky

Nástěnky jsou vybaveny přírodním korkem, který zocelují vpichy po připínáčcích. Zadní strana nástěnek je z kovu v šedé barvě. Součástí balení je montážní materiál pro upevnění na stěnu.

od 944 Kč



Připínáčky 100 ks
Magnetoplan Mix

83 Kč Bez DPH

Kód: 10700049



Parametry	8 Magnetické popisovatelné tabule							9 Korkové nástěnky				
Cena (bez DPH)	1 224 Kč	1 942 Kč	3 013 Kč	4 222 Kč	4 588 Kč	5 794 Kč	6 003 Kč	944 Kč	1 740 Kč	2 066 Kč	2 826 Kč	
Typ	90 x 60 cm	120 x 90 cm	150 x 100 cm	180 x 120 cm	200 x 100 cm	220 x 120 cm	240 x 120 cm	90 x 60 cm	120 x 90 cm	150 x 100 cm	180 x 120 cm	
Kód	10700026	10700027	10700028	10700030	10700031	10700032	10700033	10700045	10700046	10700047	10700048	
Doručíme do	5 prac. dní							5 prac. dní				



Kuchyňské linky

Zařídít firemní kuchyň nebylo nikdy jednodušší. Vybrané linky jsou vyrobeny ve tvaru „I“, proto je snadno umístíte do jakékoliv místnosti. Jsou vyrobeny z laminované dřevotřísky se silou pracovní desky 28 mm. Sokl je již v ceně, proto jej k žádné lince nemusíte dokupovat. Linky dodáváme v demontu, ale jejich montáž je opravdu jednoduchá.

? Kuchyňské linky dodáváme bez spotřebičů, dřezů a dekorací.

Nenašli jste odpověď na nějakou otázku? Zavolejte nám zdarma na **800 100 030**. Rádi vám poradíme. Na telefonu jsme **od 8:00 do 17:00 každý pracovní den**.

Kuchyňská linka ALINA 240

Kuchyňská linka zahrnuje:
 1 spodní úzká skříňka
 2 spodní skříňka pod dřez
 3 široká spodní skříňka
 4 úzká závěsná skříňka
 5 prosklená skříňka
 6 široká skříňka
 7 skříňka nad digestoř
 8 kuchyňská deska

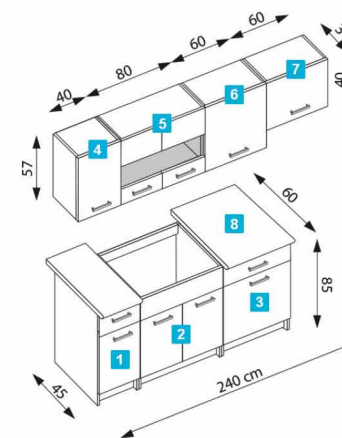

Bez DPH
5 790 Kč
 Kód: 30101380



Bez DPH
3 877 Kč
 Kód: 30101395

Kuchyňská linka MARIA 200

Kuchyňská linka zahrnuje:
 1 spodní skříňka pod dřez
 2 spodní skříňka se šuplíkem
 3 široká závěsná skříňka
 4 závěsná skříňka
 5 závěsná skříňka nad digestoř
 6 kuchyňská deska

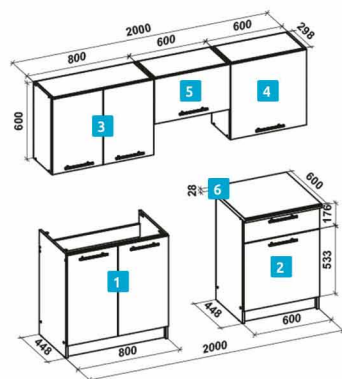

Kuchyňská linka PERLA 260

Kuchyňská linka zahrnuje:
 1 úzká skříňka se šuplíky
 2 široká spodní skříňka
 3 skříňka pod dřez
 4 závěsná skříňka nad digestoř
 5 úzká závěsná skříňka
 6 široká závěsná skříňka se skleněnými dvířky
 7 široká závěsná skříňka
 8 kuchyňská deska

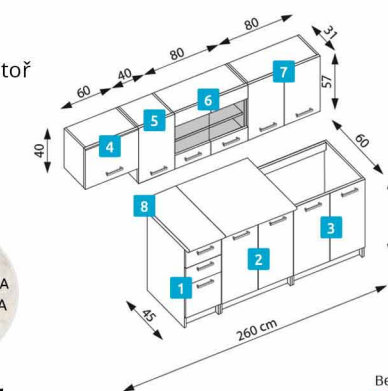

Bez DPH
5 797 Kč
 Kód: 30101390



Novinka
 Bez DPH
3 959 Kč
 Kód: 30101715

Kuchyňská linka KATIA 220

Kuchyňská linka zahrnuje:
 1 široká spodní skříňka pod dřez
 2 spodní skříňka s dvířky a zásuvkou
 3 široká závěsná skříňka
 4 závěsná skříňka nad digestoř
 5 závěsná skříňka
 6 kuchyňská deska

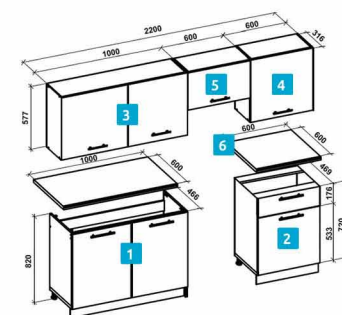

Kuchyňská linka VIOLA 260

Kuchyňská linka zahrnuje:
 1 spodní skříňka pod dřez
 2 spodní skříňka s dvířky a zásuvkou
 3 spodní skříňka
 4 široká závěsná skříňka
 5 2x závěsná skříňka s policí
 6 závěsná skříňka nad digestoř
 7 kuchyňská deska

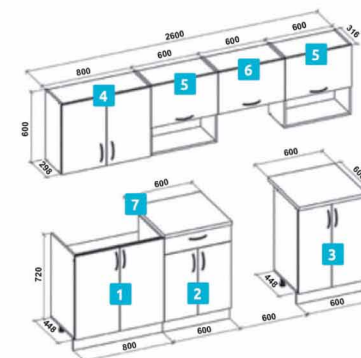

Bez DPH
6 169 Kč
 Kód: 30101474



Bez DPH
5 359 Kč
 Kód: 30101394

Kuchyňská linka DARIA 240

Kuchyňská linka zahrnuje:
 1 spodní skříňka pod dřez
 2 široká spodní skříňka s dvířky a zásuvkou
 3 široká závěsná skříňka
 4 závěsná skříňka
 5 úzká závěsná skříňka
 6 závěsná skříňka nad digestoř
 7 kuchyňská deska

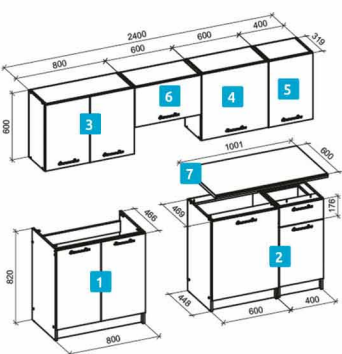

Kuchyňská linka MICHELA 240

Kuchyňská linka zahrnuje:
 1 spodní široká skříňka s dvířky
 2 úzká skříňka se šuplíky
 3 spodní skříňka pod dřez
 4 široká závěsná skříňka se skleněnými dvířky
 5 závěsná skříňka nad digestoř
 6 úzká závěsná skříňka
 7 závěsná skříňka
 8 kuchyňská deska

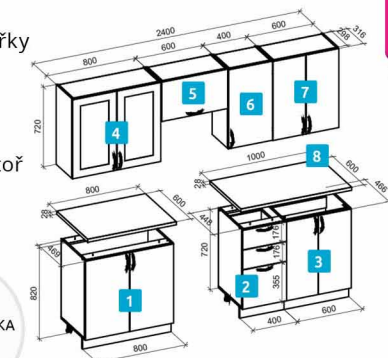

Novinka
 Bez DPH
8 937 Kč
 Kód: 30101483



Jídelní stoly a židle

Nikdo by neměl jíst sám. Protože u jídla se budují a utužují skutečné vztahy. Tak si s kolegy udělejte trochu času pro sebe a poobědvajte u jednoho stolu. Vybrali jsme pro vás ty nejoblíbenější modely, které jsou nyní in. Nezapomněli jsme ani na unikátní designovky, které rozzáří každý prostor.

1 Jídelní židle ALEXIS
Materiál: dřevo, látka
Nosnost: 110 kg
1 064 Kč



2 Jídelní stůl MAURICY
Tvar desky: obdélník
Materiál: dřevo
Rozkládací stůl: ✓
Počet míst k sezení: 6-8
2 479 Kč



3 Jídelní stůl KSAWERY
Tvar desky: obdélník
Materiál: dřevo
Rozkládací stůl: ✗
Počet míst k sezení: 4-6
1 753 Kč



4 Jídelní židle DARIUS
Materiál: dřevo, látka
Nosnost: 110 kg
1 064 Kč



5 Jídelní židle VENUS
Materiál: dřevo, látka
Nosnost: 110 kg
1 620 Kč



6 Jídelní stůl ERNEST III
Tvar desky: obdélník
Materiál: dřevo
Rozkládací stůl: ✓
Počet míst k sezení: 6-8
3 039 Kč





7 Jídelní židle LILLY

3+1 ZDARMA

2 985 Kč + 0 Kč bez DPH

nyní za 4 kusy!

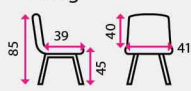
Materiál sedáku: překližka
Materiál konstrukce: chromovaný kov
Stohovatelnost: ✓
Nosnost: 100 kg



Jednoduchá jídelní židle za skvělou cenu. V klasických kamenných obchodech jsem ji našla mnohem drahé, takže super koupě.

Nikola, Plzeň ★★★★★



8 Jídelní set ASTRO 4+1 2 569 Kč

za jídelní stůl a 4 židle

Jídelní stůl ASTRO
Tvar desky: obdélník
Materiál: dřevo / hliník
Rozkládací stůl: ✗
Počet míst k sezení: 4-6



Jídelní židle ASTRO
Materiál: dřevo, hliník
Nosnost: 100 kg



9 Jídelní set FAUST 4+1 2 425 Kč

za jídelní stůl a 4 židle

Jídelní stůl FAUST
Tvar desky: obdélník
Materiál: dřevo / kov
Rozkládací stůl: ✗
Počet míst k sezení: 4-6



Jídelní židle FAUST
Materiál: dřevo, hliník
Nosnost: 100 kg



10 Jídelní židle STACY

Materiál: eko kůže, chromovaný kov
Nosnost: 120 kg

1 250 Kč

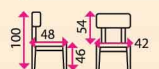

11 Jídelní židle BIANCA

Materiál: eko kůže, chromovaný kov
Nosnost: 100 kg

1 198 Kč

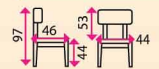

Parametry	1 ALEXIS	2 MAURICY	3 KSAWERY	4 DARIUS	5 VENUS	6 ERNEST III
Cena (bez DPH)	1 064 Kč	2 479 Kč	1 753 Kč	1 064 Kč	1 620 Kč	3 039 Kč
Barva	dub sonoma	dub sonoma	bílá	bílá	ořech	ořech
Kód	30100440	30100263	30100262	30100426	30100457	30100257
Doručíme do	2 prac. dní	2 prac. dní	2 prac. dní	2 prac. dní	2 prac. dní	2 prac. dní

Parametry	7 LILLY	8 ASTRO 4+1	9 FAUST 4+1	10 STACY	11 BIANCA
Cena (bez DPH)	2 985 Kč / 4 ks	2 569 Kč	2 425 Kč	1 250 Kč	1 198 Kč
Barva	buk	dub sonoma / Sedá	dub sonoma / Sedá	černá	hnědá
Kód	10100342	30500170	30100236	30100392	fialová
Doručíme do	2 prac. dní	2 prac. dní	2 prac. dní	2 prac. dní	krémová
					černá
					hnědá
					bílá
					30100278
					2 prac. dní



Barové stolky a židle

Pracujete-li s menším prostorem, barové stolky a židle jsou ideálním řešením. Nezabírají mnoho místa, přesto jsou prostorné a pohodlné. Můžete s nimi doplnit i větší kuchyň, ve které již máte samostatný jídelní stůl. Barové stolky skvěle zapadnou i jako občerstvovací pulty na konferencích a školeních.

1 Barová židle REICHLER

Materiál: dřevo / eko kůže
Nosnost: 110 kg
Výškové nastavení: ✓

1 469 Kč

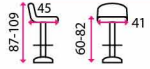

2 Barová židle GARDINER

Materiál: eko kůže
Nosnost: 100 kg
Výškové nastavení: ✓

1 183 Kč

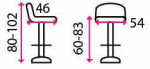

3 Barová židle SPRING

Materiál: eko kůže
Nosnost: 100 kg
Výškové nastavení: ✓

875 Kč

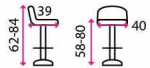

4 Barová židle NASHVILLE

Materiál: eko kůže
Nosnost: 110 kg
Výškové nastavení: ✓

1 325 Kč

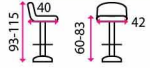

5 Barová židle MERIDIAN

Materiál: eko kůže
Nosnost: 110 kg
Výškové nastavení: ✓

1 569 Kč

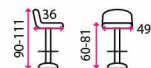

6 Barová židle BROOKDALE

Materiál: dřevo / eko kůže / kov
Nosnost: 110 kg
Výškové nastavení: ✓

1 445 Kč

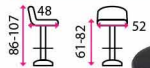

5 Barová židle MORRIS

Materiál: dřevo / eko kůže
Nosnost: 110 kg

1 250 Kč



8 Barový stolek OGGY

Materiál: dřevo / chrom
Nosnost: 40 kg
Výškové nastavení: ✓

1 329 Kč



Stojany a věšáky

Stojany a věšáky neodmyslitelně patří do každé kanceláře. Protože odkládání věcí mimo ně působí neprofesionálně a zbytečně to zahlcuje prostor. I když je výběr vhodného věšáku především otázkou vkusu, vedle určitě nešlápnete s věšákem Classic. Patří mezi nejprodáványji již několik let a nyní jej navíc zakoupíte ve skvělé akci 1+1 ZDARMA.

Akce platí i pro tyto barvy:

1 Stojanový věšák CLASSIC

1+1 ZDARMA

Materiál: dřevo

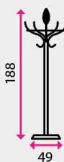

1 190 + 0 Kč

nyní za 2 kusy!

Věšáky Classic jsme pořizovali do několika kanceláří. Jsou stabilní a s pěknou povrchovou úpravou. Hodnotím pozitivně, děkujeme.

Markéta, Ostrava ★★★★★



2 Němý sluha ADRIANA

Materiál: kov, ohýbané dřevo

1 295 Kč

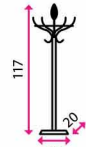

kombinace se dřevem

3 Stojanový věšák ATLANTIC

Materiál: kov

1 724 Kč

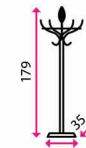

4 Stojanový věšák HANNA

Materiál: kov

1 035 Kč

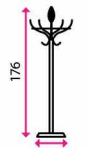

5 Němý sluha RAUL

Materiál: kov, ohýbané dřevo

694 Kč

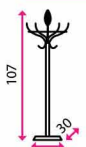

kombinace se dřevem

6 Stojanový věšák PARKER

Materiál: kov

1 199 Kč

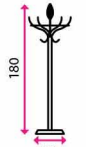

7 Stojanový věšák MARLEY

Materiál: chromovaný kov

1 690 Kč

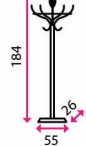

se zrcadlem

8 Stojanový věšák CICERO

Materiál: kov

990 Kč

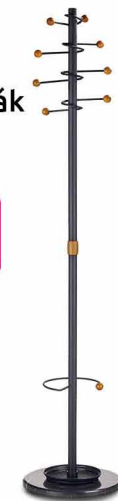
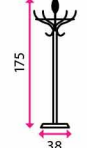

Parametry	1 REICHLER	2 GARDINER	3 SPRING	4 NASHVILLE	5 MERIDIAN	6 BROOKDALE	7 MORRIS	8 OGGY
Cena (bez DPH)	1 469 Kč	1 183 Kč	875 Kč	1 325 Kč	1 569 Kč	1 445 Kč	1 250 Kč	1 329 Kč
Barva	ořech / černá	černá / béžová	béžová	černá / šedá	černá / bílá	ořech / černá / třešeň / béž.	ořech / černá	bílá
Kód	30100053	30100034	30100033	30100149	30100035	30100037	30100031	30100046
Doručíme do	2 prac. dní	2 prac. dní	2 prac. dní	2 prac. dní	2 prac. dní	2 prac. dní	2 prac. dní	2 prac. dní

Parametry	1 CLASSIC	2 ADRIANA	3 ATLANTIC	4 HANNA	5 RAUL	6 PARKER	7 MARLEY	8 CICERO
Cena (bez DPH)	1 190 Kč / 2 ks	1 295 Kč	1 724 Kč	1 035 Kč	694 Kč	1 199 Kč	1 690 Kč	990 Kč
Barva	buk	olše	wenge	bílá	wenge	bílá	černá	chrom
Kód	30101711	30101712	30101713	30101714	30100747	30100748	30101157	30101158
Doručíme do	2 prac. dní	2 prac. dní	2 prac. dní	2 prac. dní	2 prac. dní	2 prac. dní	2 prac. dní	2 prac. dní

Šatní skříňky

Skříňky jsou vybaveny dveřmi z kvalitního plechu. Síla jednotlivých dveří se liší dle konkrétního provedení. Dvířka jsou opatřena štítkem na jmenovku a silikonovými ččkami pro tiché dovírání. Jsou samostatně uzavitelná pomocí cylindrického zámku – až 2000 kombinací. K němu dostanete 2 klíče. Ve vrchní části jsou skříňky vybaveny polici s nosností 30 kg, tyčí na šaty se třemi plastovými háčky a na dveřích jedním plastovým háčkem na ručník. Skříňky jsou vybaveny celkem třemi větracími otvory, které zajišťují rovnoměrné proudění vzduchu uvnitř skříňky. V bocích skříňky jsou otvory pro vzájemné propojení skříňek. Korpus je vždy v šedé barvě – RAL 7035.

1 Kovová šatní skříňka JEDNOPLÁŠŤOVÁ

SLEVA -20%

~~3 748 Kč~~

2 990 Kč

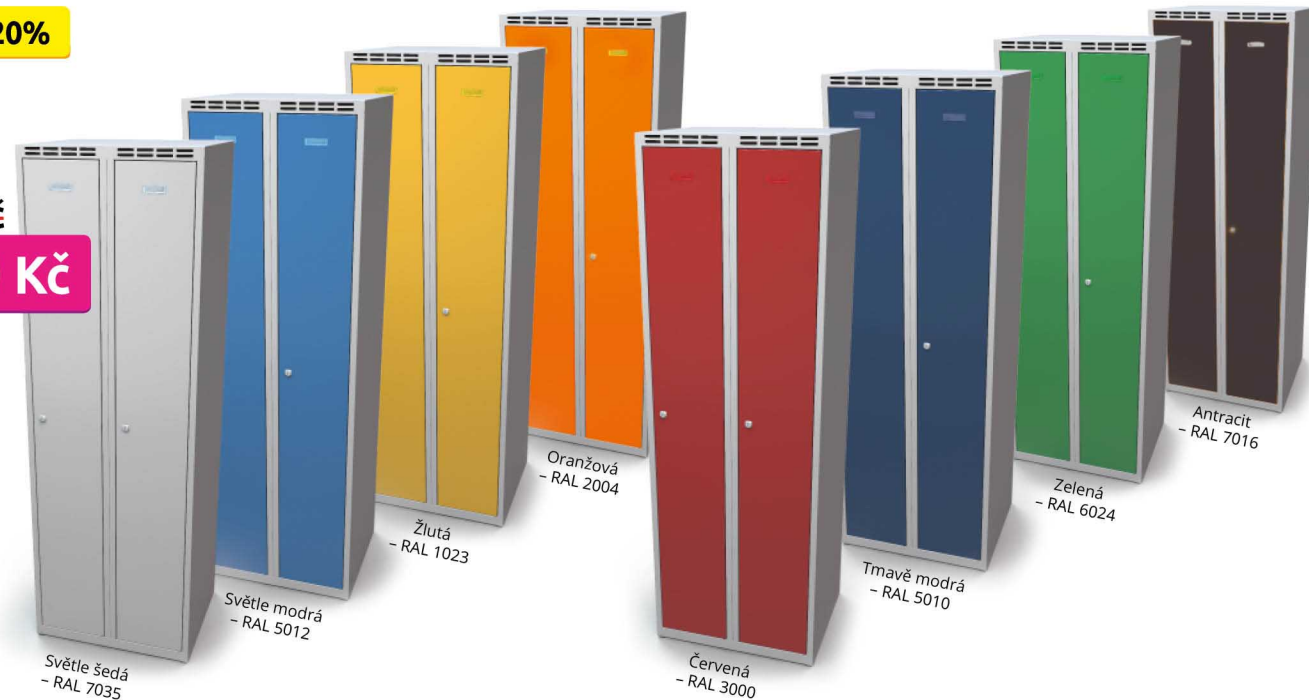
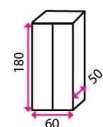

2 Kovová šatní skříňka DVOUPLÁŠŤOVÁ

3 993 Kč

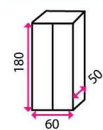

3 Kovová šatní skříňka Z 40

4 353 Kč

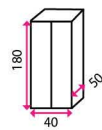

4 Kovová šatní skříňka Z 80

6 698 Kč

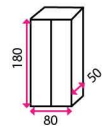

5 Kovová šatní skříňka 4 BOXY

4 585 Kč

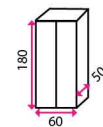

6 Kovová šatní skříňka 10 BOXŮ

6 790 Kč

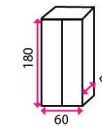

7 Kovová šatní skříňka 15 BOXŮ

9 913 Kč

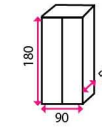

Parametry	5 4 BOXY	6 10 BOXŮ	7 15 BOXŮ
Cena (bez DPH)	4 585 Kč	6 790 Kč	9 913 Kč
Barva	<input type="radio"/> Světle šedá – RAL 7035	<input type="radio"/> Světle šedá – RAL 7035	<input type="radio"/> Světle šedá – RAL 7035
Kód	10930042	10930043	10930044
Doručíme do	2 prac. dní	2 prac. dní	2 prac. dní

Lavičky

Lavičky jsou složeny z kvalitní svařované konstrukce a pevných dřevěných lamelů. Můžete je umístit spolu s šatními skříňkami, nebo samostatně do prostoru. Dodáváme je již smontované a ve 3 velikostech – 100 cm, 150 cm a 200 cm.

od 1 995 Kč

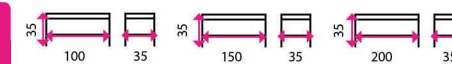

8 100 cm

9 150 cm

10 200 cm

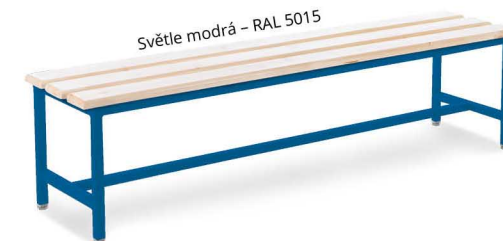

Lavičky vám dodáme i v dalších barvách RAL s termínem doručení do 6 týdnů.



Parametry	1 Kovová šatní jednoplášťová skříňka	2 Dvouplášťová	3 Z 40	4 Z 80
Cena (bez DPH)	2 990 Kč	3 993 Kč	4 353 Kč	6 698 Kč
Barva	<input type="radio"/> RAL 7035 <input type="radio"/> RAL 5012 <input type="radio"/> RAL 1023 <input type="radio"/> RAL 2004 <input type="radio"/> RAL 3000 <input type="radio"/> RAL 5010 <input type="radio"/> RAL 6024 <input type="radio"/> RAL 7016	<input type="radio"/> RAL 7035	<input type="radio"/> RAL 7035	<input type="radio"/> RAL 7035
Kód	10930031 10930032 10930033 10930034 10930035 10930036 10930037 10930038	10930039	10930040	10930041
Doručíme do	2 prac. dní	2 prac. dní	2 prac. dní	2 prac. dní

Parametry	8 100 cm	9 150 cm	10 200 cm
Cena (bez DPH)	1 995 Kč	2 423 Kč	2 851 Kč
Barva	<input type="radio"/> Světle modrá – RAL 5015	<input type="radio"/> Světle modrá – RAL 5015 <input type="radio"/> Tmavě modrá – RAL 5010	<input type="radio"/> Světle modrá – RAL 5015
Kód	30700283	30700293 30700294	30700305
Doručíme do	2 prac. dní	2 prac. dní	2 prac. dní

Linie Merida Top

S linií Merida TOP vybavíte jakoukoliv koupelnu v moderním, čistém a jednotném designu. Tato nejprodávanejší série sanitárního vybavení je vyrobena z pevných plastů ABS, které nabízí snadnou údržbu a reprezentativní vzhled. Všechny stroje jsou uzamykatelné na klíček a dodáváme k nim i potřebné náplně a příslušenství.

Stroje jsou vybaveny barevnými okénky ve tvaru slzy, které si můžete libovolně barevně kombinovat. Ať už chcete celou koupelnu v jedné barvě, nebo naopak potřebujete odlišit dva přístroje blízko u sebe. Vybírejte ze tří barevných variant – **modrá, červená a tmavě šedá**. Základní barva je modrá. Další barvy nejsou za příplatek.



Nenašli jste odpověď na nějakou otázku? Zavolejte nám zdarma na **800 100 030**. Rádi vám poradíme. Na telefonu jsme **od 8:00 do 17:00** každý pracovní den.

Další linie sanitárních zařízení najdete na kancelar24h.cz/liniesanitary



Zásobník na papírové ručníky v rolích MERIDA TOP MINI, MAXI

- Maxi – pro ručníky o maximálním průměru 20,5 cm
- Mini – pro ručníky o maximálním průměru 14,4 cm
- zásobníky jsou vybaveny reduktory ve spodní části zásobníků, které zabraňují samovolnému vypadávací papíru

od 584 Kč



Papírové ručníky v rolích **MINI zelené**

- 12 rolí v balení
- vymačkávané jednovrstvé ručníky z recyklovaného papíru

Papírové ručníky v rolích **MAXI zelené**

- 6 rolí v balení
- vymačkávané jednovrstvé ručníky z recyklovaného papíru

Papírové ručníky v rolích **MINI bílé**

- 12 rolí v balení
- vymačkávané jednovrstvé ručníky z recyklovaného papíru

Papírové ručníky v rolích **MAXI bílé**

- 6 rolí v balení
- vymačkávané jednovrstvé ručníky z recyklovaného papíru

Parametry	MERIDA TOP MINI	MERIDA TOP MAXI	MINI zelené	MAXI zelené	MINI bílé	MAXI bílé
Cena (bez DPH)	584 Kč	638 Kč	354 Kč	354 Kč	575 Kč	738 Kč
Kód	10390049	10390046	10390231	10390230	10390229	10390228
Doručíme do	5 prac. dní	5 prac. dní	5 prac. dní	5 prac. dní	5 prac. dní	5 prac. dní

Dávkač pěnového mýdla MERIDA TOP

- z jedné náplně získáte až 2 000 dávek pěny, čímž se minimalizuje doplňování mýdla v dávkovači

319 Kč



Dávkač krému nebo pěnového mýdla MERIDA TOP v sáčcích

- vhodný pro výměnné sáčky, které minimalizují kontaminaci krému či mýdla

429 Kč



Dávkač tekutého mýdla MERIDA TOP MINI na dolévání

- vhodný pro mýdla doplňovaná z kanystrů

od 604 Kč



Zásobník na jednotlivé (skládané) papírové ručníky MERIDA TOP MINI, MAXI

- Maxi – uzpůsobený pro 500 ks ručníků
- Mini – uzpůsobený pro 250 ks ručníků

od 616 Kč



Závěsný koš otevřený MERIDA TOP 40l

- koš je vybavený pojistkou blokující otevření
- uzpůsobený pro sáčky o objemu 60 l a montáž na stěnu

1 969 Kč



Sáčky na odpadky HDPE 8 mi 70l

• balení v 50 kusech

Parametry	TOP 40l modrý	TOP 40l šedý	sáčky
Cena (bez DPH)	1 969 Kč	1 969 Kč	53 Kč
Kód	10390145	10390146	10390304
Doručíme do	5 prac. dní	5 prac. dní	5 prac. dní

Zásobník hygienických sáčků MERIDA TOP

276 Kč



HYGIENICKÉ SÁČKY

- 12 rolí v balení

Parametry	MERIDA TOP	hyg. sáčky
Cena (bez DPH)	276 Kč	19 Kč
Kód	10390090	10390101
Doručíme do	5 prac. dní	5 prac. dní

Zásobník na toaletní papír MERIDA TOP MINI, MAXI, GIGANT

- Mini – na role o maximálním průměru 20 cm
- Maxi – na role o maximálním průměru 26 cm
- Gigant – na role o maximálním průměru 28 cm

od 524 Kč



Zásobník na toaletní papír skládaný MERIDA TOP

369 Kč



Toaletní papír skládaný MERIDA TOP (8 960 ks v balení)

- vymačkávaný, skládaný papír ze 100 %

Parametry	MERIDA TOP	papír skládaný
Cena (bez DPH)	369 Kč	967 Kč / bal
Kód	10390040	10390213
Doručíme do	5 prac. dní	5 prac. dní

Toaletní papír ECONOMY

- 19 cm (180 m, 12 rolí v balení)
- 23 cm (230 m, 6 rolí v balení)
- 28 cm (350 m, 6 rolí v balení)

- jednovrstvý recyklovaný papír v šedé barvě

Parametry	MINI	MAXI	GIGANT	ECONOMY 19 cm	OPTIMUM 19 cm	ECONOMY 23 cm	OPTIMUM 23 cm	ECONOMY 28 cm	OPTIMUM 28 cm
Cena (bez DPH)	524 Kč	630 Kč	682 Kč	264 Kč / bal	435 Kč / bal	187 Kč / bal	327 Kč / bal	282 Kč / bal	501 Kč / bal
Kód	10390037	10390034	10390031	10390204	10390208	10390203	10390207	10390202	10390206
Doručíme do	5 prac. dní	5 prac. dní	5 prac. dní	5 prac. dní	5 prac. dní	5 prac. dní	5 prac. dní	5 prac. dní	5 prac. dní

Toaletní papír OPTIMUM

- 19 cm (140 m, 12 rolí v balení)
- 23 cm (210 m, 6 rolí v balení)
- 28 cm (340 m, 6 rolí v balení)

- dvouvrstvý recyklovaný papír v bílé barvě





Nahrad'te drahé papírové ubrousky za úsporný vysoušeč rukou a začnete šetřit již dnes. Můžete ušetřit až 78 000 Kč již první rok!

Klasickým papírovým ubrouskům již odzvonilo. Vysoušeče rukou přináší rychlý, hygienický a levný způsob osoušení rukou. Investice do vysoušeče se vám navíc vrátí již během prvního roku.

Nenašli jste odpověď na nějakou otázku? Zavolejte nám zdarma na **800 100 030**. Rádi vám poradíme. Na telefonu jsme **od 8:00 do 17:00** každý pracovní den.

Proč vysoušeč?

Jsou rychlé
Všechny vysoušeče osouší ruce do 10 sekund. A to se hodí, pokud zákazníci spěchají.

Vysouší hygienicky
Zapomeňte na nepříjemné zelené utěrky. HEPA filtry zachytí až 99 % bakterií.

Kč Pracují levně
Vysoušeče rukou nabízejí o 90 % nižší náklady oproti papírovým ručníkům.

5 S prodlouženou zárukou 5 let
Na všechny zobrazené vysoušeče nabízíme záruku 5 let. A to včetně příslušenství.

Jsou šetrné k životnímu prostředí
Vysoušeče mají velmi nízké emise CO₂. A samozřejmě odpadají také starosti se spotřebním odpadem.

Horkovzdušné vysoušeče

Rozměry	Malé kompaktní rozměry	Větší bytelnější rozměry
Výkon	Proud teplého vzduchu o rychlosti 105 m/s	Proud z několika trysek o rychlosti 95 m/s
Pořizovací náklady	Nízké, v řádech tisíců korun	Vyšší, v řádech desítek tisíc korun
Rychlost osoušení	15-20 sekund	do 10 sekund
Hygiena	Základní hygienický standart	HEPA filtr, který zachytí 99 % bakterií
Bezpečnost	Jsou vybaveny pojistkou proti zkratu	Bezpečnostní stupeň ochrany IPx4, časový spínač pro vypnutí po 20 s
Životnost	do 8 let	více než 10 let

Pořizovací náklady se vám vrátí již během prvního roku!

Tabulka úspor – papírové utěrky vs. vysoušeč rukou		Úspora s vysoušečem	
Počet použitých	Náklady na papír. utěrky	Náklady na vysoušeč	Úspora
100/den	24 Kč/den	2,50 Kč/den	ušetříte 645 Kč
200/den	48 Kč/den	5 Kč/den	ušetříte 1 290 Kč
400/den	96 Kč/den	10 Kč/den	ušetříte 2 580 Kč
800/den	192 Kč/den	20 Kč/den	ušetříte 5 160 Kč
1000/den	240 Kč/den	25 Kč/den	ušetříte 6 450 Kč

Pro kalkulaci byla použita nejnižší prodejní cena nejčastěji používaných papírových ručníků pro dávkovače (jednovrstvé skládané papírové ručníky zelené o rozměrech 25x23 cm). Na utření rukou je průměrně potřeba tři ubrousky. Výpočet ceny elektřiny je vzhledem k různým tarifům složitý. Pro zjednodušení kalkulujeme s cenou 4,50 Kč/kWh. Vysoušeč spotřebuje 2 kWh.

Roční náklady 100 uživatelů denně:

Vysoušeč 912 Kč
Papírové utěrky 8 700 Kč

Co je to HEPA filtr?

Jde o jeden z neúčinnějších filtrů vzduchu. HEPA je zkratkou z prvním písmen a v překladu znamená „zachytávání mikročástic s vysokou účinností“. HEPA filtry jsou schopny zachytit až 99 % bakterií.

Horkovzdušné vysoušeče

1 Vysoušeč rukou JET DRYER STORM

Délka osoušení: 15-20 s
Hlučnost: 78 dB

3 222 Kč

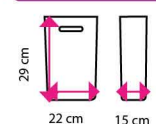

2 Vysoušeč rukou JET DRYER SIMPLE

Délka osoušení: 15-20 s
Hlučnost: 50-60 dB

3 305 Kč

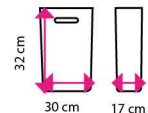

3 Vysoušeč rukou MACHFLOW

Délka osoušení: 15 s
Hlučnost: 70 dB

od 8 421 Kč

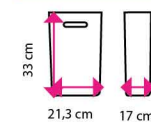

Tryskové vysoušeče

4 Vysoušeč rukou JET DRYER SLIM

Využití: Ideální pro všechny typy provozů, vhodný i na toalety, limitované prostorem
Délka osoušení: 10 s
HEPA filtr: ✓
Hlučnost: 70 dB

12 396 Kč

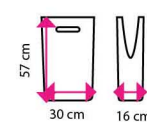

5 Vysoušeč rukou JET DRYER ORBIT

Využití: Veřejné toalety, toalety pro hendikepované
Délka osoušení: 10 s
HEPA filtr: ✓
Hlučnost: 75 dB

12 396 Kč

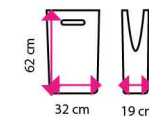

6 Vysoušeč rukou JET DRYER SMART

Využití: Firemní toalety, hotely, penziony a domácnosti
Délka osoušení: 10 s
HEPA filtr: ✓
Hlučnost: 70 dB

13 222 Kč

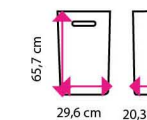

7 Vysoušeč rukou JET DRYER CLASSIC

Využití: Ideální do všech typů provozu, veřejné toalety s vysokou návštěvností (obchodní centra, sportoviště, letiště, atd.)
Délka osoušení: 10 s
HEPA filtr: ✓
Hlučnost: 75 dB

13 222 Kč

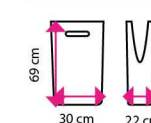

NEJPRODÁVANĚJŠÍ

8 Vysoušeč rukou JET DRYER STYLE

Využití: Provozy s vysokými hygienickými nároky (potravinářská, farmaceutická výroba, nemocnice, atd.)
Délka osoušení: 10 s
HEPA filtr: ✓
Hlučnost: 73 dB

15 490 Kč

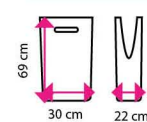

9 Vysoušeč rukou DUALFLOW

Využití: Stroj s vysokou účinností, doporučujeme instalovat na velmi frekventovaných místech
Délka osoušení: 8 s
HEPA filtr: ✓
Hlučnost: 66 dB

od 18 909 Kč

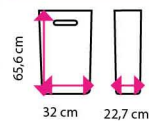

Parametry	1 STORM	2 SIMPLE	3 MACHFLOW	4 SLIM	5 ORBIT	6 SMART	7 CLASSIC	8 STYLE	9 DUALFLOW						
Cena (bez DPH)	3 222 Kč	3 305 Kč	8 421 Kč	10 038 Kč	10 038 Kč	12 396 Kč	12 396 Kč	13 222 Kč	13 222 Kč	15 490 Kč	18 909 Kč	23 650 Kč			
Barva	stříbrná	bílá	stříbrná	bílá	lesk nerez mat nerez	bílá	stříbrná	bílá	stříbrná	bílá	stříbrná	šedá			
Kód	10800018	10800014	10800015	10390149	10390150	10390151	10800007	10800008	10800005	10800006	10800009	10800011	10800012	10390161	10390162
Doručíme do	2 prac. dní	2 prac. dní	2 prac. dní	2 prac. dní	2 prac. dní	2 prac. dní	2 prac. dní	2 prac. dní	2 prac. dní	2 prac. dní	2 prac. dní	2 prac. dní	2 prac. dní	2 prac. dní	2 prac. dní



Dílenské stoly a židle

Dílenské stoly jsou vyrobené z pevné ocelové konstrukce. Tu doplňuje masivní buková deska z vodovzdorné lepené spárovky o síle 40 mm. Po obvodu se sraženými hranami. Povrch desek je ošetřen lněným olejem. Nosnost stolů je 500 kg. Stoly vyrábíme ve dvou délkových variantách 1500 a 2000 mm. V nabídce máme nově i stoly s výškově stavitelnými nohami. Nezapomeňte také na vhodnou pracovní židli.

Nenašli jste odpověď na nějakou otázku? Zavolejte nám zdarma na **800 100 030**.

Rádi vám poradíme. Na telefonu jsme **od 8:00 do 17:00** každý pracovní den.

Další dílenské stoly najdete na kancelar24h.cz/dilenskestoly



Zásuvky

- Zásuvky vyrábíme ve variantách 2U, 3U, 4U a 5U
- Nosnost jednotlivé zásuvky je 40 kg
- Zásuvky jsou vybaveny centrálním zamykáním pomocí cylindrického zámku
- Dále jsou vybaveny pevnými madly pro snadnou manipulaci

Dílenské kontejnery

- Dvířka jsou z vnitřní strany vyplněna europerfo výplní
- Kontejnery jsou vybaveny cylindrickým zámekem
- Obsahují 2 police přestavitelné po 25 mm s plošnou nosností 40 kg

Rozměry jednotlivých dílenských zásuvek:



1 Dílenský stůl
od 6 013 Kč

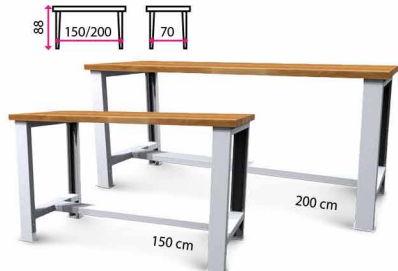

2 Dílenský stůl výškově stavitelný
od 7 845 Kč

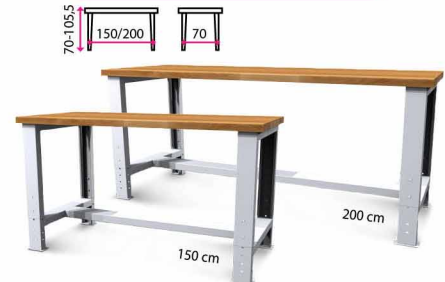

3 Dílenský stůl 1 zásuvka
od 8 447 Kč

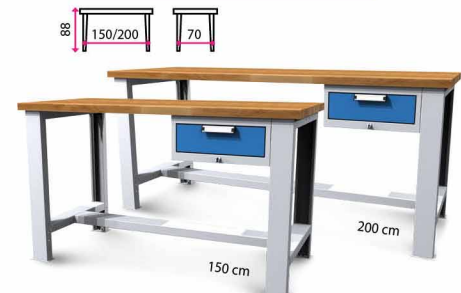

4 Dílenský stůl 2 zásuvky
od 10 979 Kč

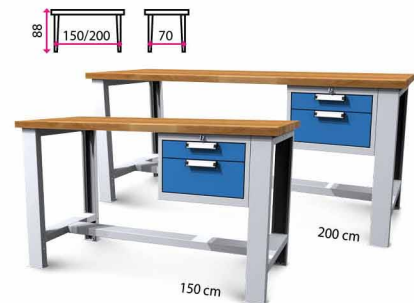

5 Dílenský stůl s kontejnerem
od 8 447 Kč

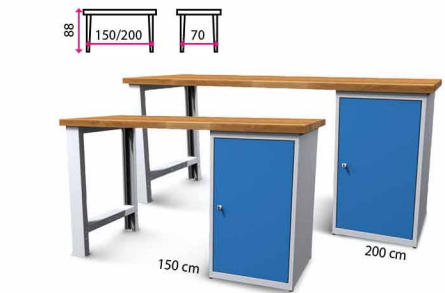

6 Dílenský stůl 3 zásuvky
od 11 088 Kč



7 Dílenský stůl 4 zásuvky
od 11 944 Kč



8 Dílenský stůl 5 zásuvek
od 12 801 Kč



9 Dílenský stůl s kontejnery
od 11 450 Kč



10 Pracovní židle EKO
Materiál: dřevo
Kolečka: pro koberec
Opěrka nohou: X
Nosnost: 100 kg
1 647 Kč



11 Pracovní židle PIERA
Materiál: PUR pěna
Kolečka: pro koberec
Opěrka nohou: X
Nosnost: 120 kg
2 490 Kč



12 Pracovní židle SOFTY
Materiál: PUR pěna
Kolečka: pro koberec
Opěrka nohou: X
Nosnost: 120 kg
3 345 Kč



13 Dílenský stůl kontejner, 3 zásuvky
od 14 091 Kč



14 Dílenský stůl kontejner, 5 zásuvek
od 15 804 Kč

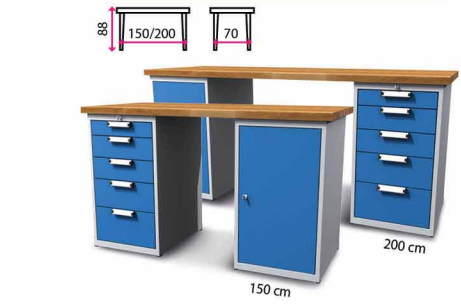

15 Dílenský stůl 2x 4 zásuvky
od 18 445 Kč

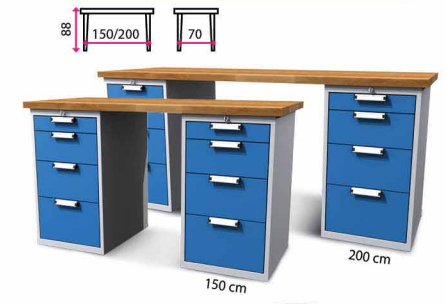

16 Pracovní židle EKO XL
Materiál: dřevo
Kolečka: kluzáky
Opěrka nohou: ✓
Nosnost: 100 kg
2 325 Kč



17 Pracovní židle PIERA XL
Materiál: PUR pěna
Kolečka: kluzáky
Opěrka nohou: ✓
Nosnost: 120 kg
3 195 Kč



18 Pracovní židle SOFTY XL
Materiál: PUR pěna
Kolečka: kluzáky
Opěrka nohou: ✓
Nosnost: 120 kg
3 977 Kč



Parametry	1	2	3	4	5	6	7	
Cena (bez DPH)	6 013 Kč	7 062 Kč	7 845 Kč	8 895 Kč	8 447 Kč	9 447 Kč	10 979 Kč	
Barva	Šedá - RAL 7035	Šedá - RAL 7035	Modrá - RAL 5012	Modrá - RAL 5012	Modrá - RAL 5012	Modrá - RAL 5012	Modrá - RAL 5012	
Kód	10930001 10930002	10930003 10930004	10930005 10930006	10930007 10930008	10930009 10930010	10930011 10930012	10930013 10930014	
Doručíme do	2 prac. dní		2 prac. dní		2 prac. dní		2 prac. dní	

Parametry	8	9	10	11	12	13	14	15	16	17	18					
Cena (bez DPH)	12 801 Kč	13 801 Kč	11 450 Kč	12 452 Kč	1 647 Kč	2 490 Kč	3 345 Kč	14 091 Kč	15 093 Kč	15 804 Kč	16 806 Kč	18 445 Kč	19 447 Kč	2 325 Kč	3 195 Kč	3 977 Kč
Barva	Modrá - RAL 5012	Modrá - RAL 5012	Modrá - RAL 5012	Modrá - RAL 5012	buk	černá	černá	Modrá - RAL 5012	Modrá - RAL 5012	Modrá - RAL 5012	Modrá - RAL 5012	Modrá - RAL 5012	Modrá - RAL 5012	buk	černá	černá
Kód	10930015 10930016	10930017 10930018	10100029	10100014	10100020	10930019 10930020	10930021 10930022	10930023 10930024	10100030	10100017	10100022					
Doručíme do	2 prac. dní		2 prac. dní		2 prac. dní	2 prac. dní	2 prac. dní	2 prac. dní	2 prac. dní	2 prac. dní	2 prac. dní	2 prac. dní	2 prac. dní	2 prac. dní	2 prac. dní	2 prac. dní

Dílečné skříně

Skříně jsou vyrobeny z plechu o síle 1 mm. Korpus je vždy vybaven otvory pro kotvení ke stěně a podlaze. Skříně jsou vybaveny policemi, které můžete přestavit po 25 mm. Dveře jsou vybaveny cylindrickým zámekem s tříbodovým zamykacím mechanismem – až 2000 kombinací. K němu dostanete 2 klíče. Na vnitřní straně dveří je perforace pro instalaci držáků náradí. Korpus je vždy v šedé barvě – RAL 7035.

Nenašli jste odpověď na nějakou otázku? Zavolejte nám zdarma na **800 100 030**. Rádi vám poradíme. Na telefonu jsme **od 8:00 do 17:00** každý pracovní den.

Zásuvky

- Zásuvky vyrábíme ve variantách 2U, 3U, 4U a 5U
- Jsou vybaveny masivními výsuvy se čtyřmi kuličkovými ložisky
- Zásuvky jsou osazeny komfortním hliníkovým madlem s drážkou pro vložení popisu obsahu zásuvky

Rozměry jednotlivých tabulek

zásuvka	výška čela	výška boku
2U	85 mm	58 mm
3U	129 mm	102 mm
4U	174 mm	147 mm
5U	218 mm	191 mm

Police

- Nosnost jedné police je 90 kg
- Přestavitelné po 25 mm

Rozměry skříní

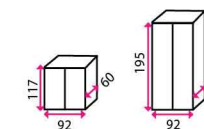

1	2	3	4	5	6	7	8	9	10	11	12	13	14	15	16	17	18	19	20	21	22	23	24	25	26	27	28	29	30					
Kovová dílečná skřín malá skřín vybavena na horní ploše gumou pro odkládání vybavení	Kovová dílečná skřín policová	Kovová dílečná skřín 2x 2U	Kovová dílečná skřín 1x 2U, 1x 3U	Kovová dílečná skřín 1x 2U, 1x 4U	Kovová dílečná skřín 2x 3U	Kovová dílečná skřín 1x 3U, 1x 4U	Kovová dílečná skřín 2x 4U	Kovová dílečná skřín 3x 2U	Kovová dílečná skřín 1x 2U, 1x 3U	Kovová dílečná skřín 3x 3U, 3x 4U	Kovová dílečná skřín 7x 3U	Kovová dílečná skřín 3x 2U, 1x 3U, 3x 4U	Kovová dílečná skřín 2x 2U, 3x 3U, 2x 4U	Kovová dílečná skřín 1x 2U, 5x 3U, 1x 4U	Kovová dílečná skřín 3x 2U, 1x 3U	Kovová dílečná skřín 3x 2U, 1x 4U	Kovová dílečná skřín 2x 2U, 2x 3U	Kovová dílečná skřín 5x 2U	Kovová dílečná skřín 1x 2U, 1x 3U, 4x 4U	Kovová dílečná skřín 1x 2U, 1x 3U, 1x 4U	Kovová dílečná skřín 1x 2U, 2x 4U	Kovová dílečná skřín 1x 2U, 2x 4U	Kovová dílečná skřín 3x 3U	Kovová dílečná skřín 2x 3U, 1x 4U	Kovová dílečná skřín 4x 2U	Kovová dílečná skřín 5x 2U, 1x 3U, 2x 4U	Kovová dílečná skřín 3x 2U, 5x 3U	Kovová dílečná skřín 7x 2U, 1x 3U, 1x 4U	Kovová dílečná skřín 6x 2U, 3x 3U	Kovová dílečná skřín 9x 2U, 1x 3U				
6 745 Kč	7 519 Kč	14 720 Kč	14 854 Kč	14 400 Kč	14 400 Kč	14 535 Kč	14 670 Kč	15 750 Kč	16 019 Kč	21 231 Kč	22 581 Kč	22 581 Kč	22 581 Kč	22 581 Kč	21 231 Kč	17 503 Kč	17 639 Kč	17 639 Kč	18 988 Kč	21 231 Kč	17 503 Kč	17 639 Kč	17 639 Kč	18 988 Kč	21 231 Kč	22 581 Kč	22 581 Kč	22 581 Kč	22 581 Kč	23 931 Kč	23 931 Kč	25 279 Kč	25 279 Kč	26 629 Kč
Parametry	1	2	3	4	5	6	7	8	9	10	11	12	13	14	15	16	17	18	19	20	21	22	23	24	25	26	27	28	29	30				
Cena (bez DPH)	6 745 Kč	7 519 Kč	14 720 Kč	14 854 Kč	14 400 Kč	14 400 Kč	14 535 Kč	14 670 Kč	15 750 Kč	16 019 Kč	16 155 Kč	16 289 Kč	16 155 Kč	16 289 Kč	17 369 Kč	17 503 Kč	17 639 Kč	17 639 Kč	18 988 Kč	21 231 Kč	21 231 Kč	22 581 Kč	22 581 Kč	22 581 Kč	22 581 Kč	23 931 Kč	23 931 Kč	25 279 Kč	25 279 Kč	26 629 Kč				
Modrá – RAL 5012	10930045	10930046	10930050	10930054	10930058	10930062	10930066	10930070	10930074	10930078	10930082	10930086	10930090	10930094	10930098	10930102	10930106	10930110	10930114	10930118	10930122	10930126	10930130	10930134	10930138	10930142	10930146	10930150	10930154	10930158				
Červená – RAL 3000	-	10930047	10930051	10930055	10930059	10930063	10930067	10930071	10930075	10930079	10930083	10930087	10930091	10930095	10930099	10930103	10930107	10930111	10930115	10930119	10930123	10930127	10930131	10930135	10930139	10930143	10930147	10930151	10930155	10930159				
Antracitová – RAL 7016	-	10930048	10930052	10930056	10930060	10930064	10930068	10930072	10930076	10930080	10930084	10930088	10930092	10930096	10930100	10930104	10930108	10930112	10930116	10930120	10930124	10930128	10930132	10930136	10930140	10930144	10930148	10930152	10930156	10930160				
Světle šedá – RAL 7035	-	10930049	10930053	10930057	10930061	10930065	10930069	10930073	10930077	10930081	10930085	10930089	10930093	10930097	10930101	10930105	10930109	10930113	10930117	10930121	10930125	10930129	10930133	10930137	10930141	10930145	10930149	10930153	10930157	10930161				
Doručíme do	2 prac. dní	2 prac. dní	2 prac. dní	2 prac. dní	2 prac. dní	2 prac. dní	2 prac. dní	2 prac. dní	2 prac. dní	2 prac. dní	2 prac. dní	2 prac. dní	2 prac. dní	2 prac. dní	2 prac. dní	2 prac. dní	2 prac. dní	2 prac. dní	2 prac. dní	2 prac. dní	2 prac. dní	2 prac. dní	2 prac. dní	2 prac. dní	2 prac. dní	2 prac. dní	2 prac. dní	2 prac. dní	2 prac. dní	2 prac. dní				

Kovové regály

Regály jsou vyrobeny z kvalitních kovových materiálů, proto jsou stabilní a odolné. Jsou vhodné pro uskladnění těžkých věcí a pracovního nářadí až do zátěže 600 kg. Jejich montáž je navíc rychlá a snadná. Kovové regály skvěle zapadnou do dílen, úklidových místností nebo třeba garáží.

Objednejte si bytový nábytek za příznivé ceny

Se zárukou 5 let a dopravou zdarma

nabytek24h.cz



1 Kovový regál **TERRA**

Barva: pozink
Počet polic: 5 ks
Nosnost polic: 40 kg
Nosnost regálu: 200 kg

931 Kč

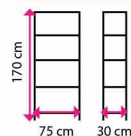

2 Kovový regál **MALLIUM**

Barva: pozink
Počet polic: 5 ks
Nosnost polic: 250 kg
Nosnost regálu: 1 250 kg

1 106 Kč

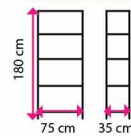

3 Kovový regál **RM5**

Barva: bílá
Počet polic: 5 ks
Nosnost polic: 90 kg
Nosnost regálu: 450 kg

2 093 Kč

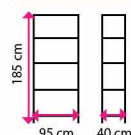

4 Kovový regál **STONNO I, STONNO II**

Barva: šedá/bílá
Počet polic: 4 ks, 5 ks
Nosnost polic: 40 kg

od 2 229 Kč

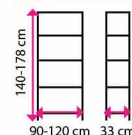

5 Kovový regál **NARCISS**

Barva: pozink
Počet polic: 5 ks
Nosnost polic: 400 kg
Nosnost regálu: 2000 kg

2 519 Kč

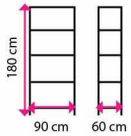

6 Kovový regál **ORDRACK**

Barva: pozink
Počet polic: 4 ks
Nosnost polic: 600 kg
Nosnost regálu: 2400 kg

3 586 Kč

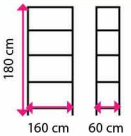

komoda

2 960 Kč

vč. DPH

postel 160 cm

2 830 Kč

vč. DPH

noční stolek

1 076 Kč

vč. DPH

Parametry	1 TERRA	2 MALLIUM	3 RM5	4 STONNO I, STONNO II	5 NARCISS	6 ORDRACK
Cena (bez DPH)	931 Kč	1 106 Kč	2 093 Kč	2 229 Kč	2 817 Kč	3 586 Kč
Barva	pozink	pozink	bílá	šedá / bílá	pozink	pozink
Kód	10900005	10900010	10900009	30101233	30101234	10900018
Doručíme do	5 prac. dní	5 prac. dní	5 prac. dní	5 prac. dní	5 prac. dní	5 prac. dní

Sektorový nábytek
LIMA

NOVĚ
NA E-SHOPU

Linie Merida Top

Nově u nás nakoupíte i sanitární
a hygienické prostředky Merida

str. 52-59 | kancelar24h.cz/meridatop



Dávkovač
pěnového mýdla

319 Kč

Kód: 10390070

Dávkovač
tekutého mýdla

800 Kč

Kód: 10390064

Zásobník
na papírové ručníky

722 Kč

Kód: 10390007

bez DPH

Vysoušeč rukou

3 325 Kč

Kód: 10390079

bez DPH

 **kancelar24h.cz**

EKOSTYREN s.r.o.
U Řeky 804
720 00 Ostrava-Hrabová
IČO 25850512
DIČ CZ25850512

Nakupujte
kdykoliv
a kdekoliv

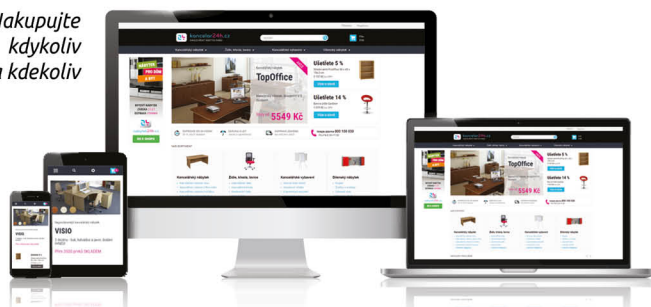

Netrefili jsme se? Odhlášení nezabere ani minutu

Mrzí nás, že jsme se Vám netrefili do vkusu. Pokud již nechcete náš katalog dostávat, stačí zavolat na naši bezplatnou linku **800 100 030** nebo nám napsat na info@kancelar24h.cz. A tento katalog Vám již nikdy nikdo nepošle.

Napište nám, obvykle odpovíme do hodiny.

Obecné dotazy: info@kancelar24h.cz
Objednávky: objednavky@kancelar24h.cz
Reklamacce: reklamace@kancelar24h.cz
Technické dotazy: servis@kancelar24h.cz



ZÁKAZNICKÝ SERVIS
800 100 030

Volejte ZDARMA od pondělí
do pátku 8.00 - 17.00 hodin